

FUTURA
digital

és a



bemutatja

a

IP,2vez.IP,DT-2 színes video kaputelefon rendszereket

Viszonteladói árlista Nettó

listaáron Érvényes: 2026. június 10.-től

Vásárláskor + 27% forgalmi adó terheli.

**Csavart érpáron működik üzemszerűen.
A leírása és a telepítése szakirányú ismereteket
feltételez. Mind ezek megléte után 1 év garanciát
vállal az importőr.**

IP lakáskészülékek

nettó listaár

VIX-471S

42 330 Ft



- IP videó lakáskészülék
- 7"-os érintő kijelző (1024 x 600 pixel)
- Vezetékes vagy vezeték nélküli csatlakozási lehetőség
- Kihangosított kommunikáció
- IP rendszer, PoE tápellátás
- Hívás továbbítás okostelefon alkalmazásra
- Kép memória
- Interkom funkció
- Vezetékezés: Cat5e vagy Cat6
- Méret: 161(Szé) x 174(Ma) x 22(Mé)mm

VIX-482

44 400 Ft

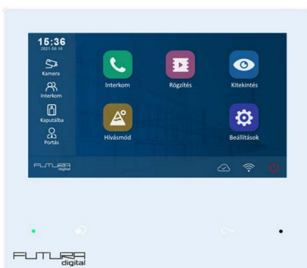

- IP videó lakáskészülék
- 7"-os érintő kijelző (1024 x 600 pixel)
- Vezetékes vagy vezeték nélküli csatlakozási lehetőség
- Kihangosított kommunikáció
- IP rendszer, PoE tápellátás
- Hívás továbbítás okostelefon alkalmazásra
- Kép memória
- Interkom funkció
- Vezetékezés: Cat5e vagy Cat6
- Méret: 185(Szé) x 159(Ma) x 18,5(Mé)mm

VIX-401 + BK-401

3 980 Ft



- Kiegészítő kézibeszélő VIX-471 lakáskészülékhez
- BK-401 szerelőkonzol szükséges
- Méret: 62(Szé) x 188(Ma) x 35(Mé)mm

Kompakt IP kaputáblák

VIX-610

41 105 Ft



- 1 lakásos, videó kaputábla
- Felületre szerelhető
- IP54 védettség
- 155° -os széles látószögű kamera
- IP rendszer, PoE tápellátás
- Zárnyitás és kommunikáció visszajelző
- 1 db zárnyitás kimenet
 - 12Vdc/250mA belső tápegységről
 - max. 12Vac/dc/1A jelfogós
- Vezetékezés: Cat5e vagy Cat6
- 160(Ma) x 60(Szé) x 31,5(Mé) mm

VIX – 611/KP – érintőgombos

46 980 Ft

VIX – 611/KP/B érintőgombos, fekete

46 980 Ft

VIX – 611/MK – mechanikus gombos

46 980 Ft



- 1 lakásos, színes, videó kaputábla
- Felületre szerelhető, esővédővel
- Beépített érintőgombos vagy mechanikus kódzár
- IP rendszer
- 1 db zárnyitás kimenet
 - 12Vdc/250mA
 - max. 48Vdc/1,5A jelfogós
- 182(Ma) x 93(Szé) x 43,7(Mé) mm

VIX-850

85 020 Ft



- Társasházi, videó kaputábla
- 5" érintőkijelző
- Számkódos és proximity kártyás beléptető
- Digitális névjegyzék
- Felületre szerelhető
- IP54 védettség
- 155° -os széles látószögű kamera
- IP rendszer, PoE tápellátás
- Zárnyitás és kommunikáció visszajelző
- 1 db zárnyitás kimenet
 - 12Vdc/250mA belső tápegységről
 - max. 12Vac/dc/1A jelfogós
- Vezetékezés: Cat5e vagy Cat6

VIX-821 moduláris felépítésű kaputábla

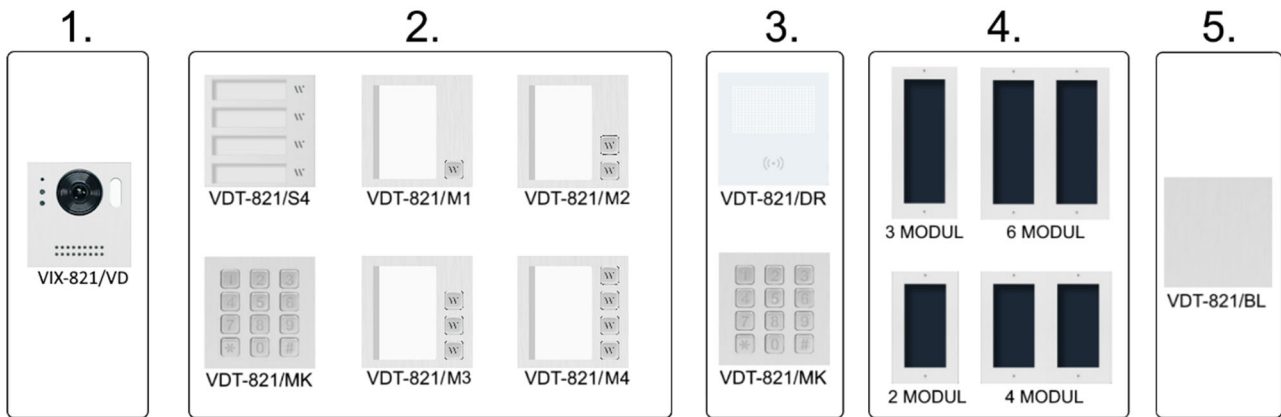

VIX-821 kültéri erősítő modul

VIX-821/VD

40 095 Ft



- IP erősítő modul, moduláris kaputáblákhoz
- IP54 védettség
- 155° -os széles látószögű kamera
- IP rendszer, PoE tápellátás
- Zárnyitás és kommunikáció visszajelző
- 2 db zárnyitás kimenet
 - 12Vdc/250mA belső tápegységről
 - max. 12Vac/dc/1A jelfogós
- Vezetékezés: Cat5e vagy Cat6
- 84(Ma) x 96(Szé) x 34(Mé) mm

FONTOS: az IP erősítő modul a VDT-821 moduláris rendszerű kaputábla elemeivel kompatibilis, kivéve VDT-821/LB, VDT-821/TFT és VDT-821/T5

IP kiegészítők

PoE-4P poe switch PoE

14 610 Ft



- 6 port
 - 4 PoE port
 - 2 uplink port
- 10x10/100Mbps RJ45 port
- IEEE802.3af/at standard
- Maximális távolság: 100 méter
- Teljesítmény: 60W
- Méret: 32(Ma) x 168(Szé) x 94(Mé) mm

PoE-8P switch PoE

30 700 Ft



- 10 port
 - 8 PoE port
 - 2 uplink port
- 10x10/100Mbps RJ45 port
- IEEE802.3af/at standard
- Maximális távolság: 100 méter
- Teljesítmény: 120W
- Méret: 44(Ma) x 220(Szé) x 150(Mé) mm

VIX-RLC

20 200 Ft



- PoE tápellátás
- 2. zárnyitás és világításvezérlő modul
- Csak a VIX-850 kaputáblával kompatibilis
- 12V_{dc}/250mA kimenet
- 1-99 másodperc zárnyitási idő
- DIN sínes szerelés
- 80 (Ma) x 144 (Szé) x 41 (Mé) mm

VIPC-D kamera

15 541 Ft



- 1/2.9" SONY CMOS szenzor
- IP kamera (ONVIF 2.4)
- infraLED – hatótáv20m
- 2MP felbontás
- 12Vdc/850mA
- IP66 védelem
- RJ-45 (10/100Base-T) csatlakozás
- **Kiegészítő:** VD-VPC-CAM 12Vdc2A táp. 2 500 Ft

VIPC-G kamera

17 354 Ft



- Lencse 3,6mm, f 1,2
- 1/2.9" SONY CMOS szenzor
- IP kamera (ONVIF 2.4)
- H.264/H.265 tömörítés
- infraLED – hatótáv 30m
- 2MP felbontás
- 12Vdc/900mA
- IP66 védelem
- RJ-45 (10/100Base-T) csatlakozás
- **Kiegészítő:** VD-VPC-CAM 12Vdc2A táp. 2 500 Ft

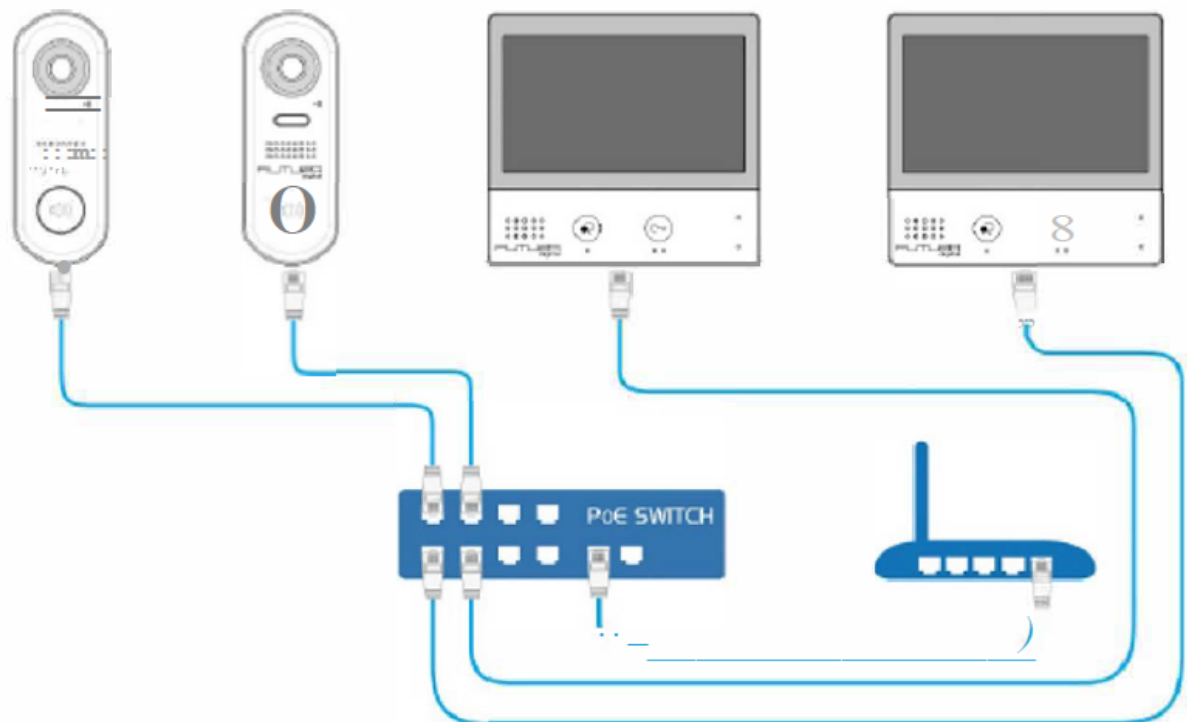

FDH-11
FDH-11/TFT14 700 Ft
8 800 Ft

Új termék

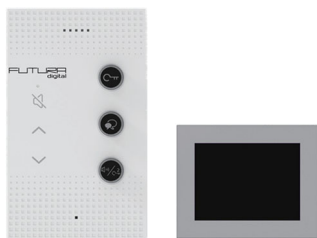

- 2 vezetékes, IP audió lakáskészülék
- **Opcionális 2,8"-os, kiegészítő kijelző (USB-TypeC csatlakozóval)**
- Kihangosított kommunikáció
- 3 fizikai nyomógomb
- Némítás funkció
- Videó memória
- Előlapba épített mikrofon, zajsűrés funkcióval
- DIP kapcsolós címzés
- 20~28Vdc tápellátás
- Kép memória
- Interkom funkció
- Méret: 135(Ma) x 81(Szé) x 19(Mé)mm (kijelző nélkül)
200(Ma) x 81(Szé) x 19(Mé)mm (kijelzővel)

FDH-7G/W

39 500 Ft

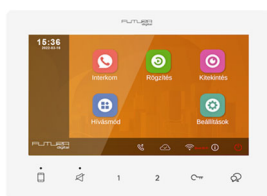

- 2 vezetékes, IP videó lakáskészülék
- 7"-os, IPS érintő kijelző (1024 x 600 pixel)
- Kihangosított kommunikáció
- 20~28Vdc tápellátás
- Hívás továbbítás okostelefon alkalmazásra
- Kép memória
- Interkom funkció
- Méret: 185(Szé) x 159(Ma) x 18,5(Mé)mm

FDH-7G/B

39 500 Ft



- 2 vezetékes, IP videó lakáskészülék
- 7"-os, IPS érintő kijelző (1024 x 600 pixel)
- Kihangosított kommunikáció
- 20~28Vdc tápellátás
- Hívás továbbítás okostelefon alkalmazásra
- Kép memória
- Interkom funkció
- Méret: 185(Szé) x 159(Ma) x 18,5(Mé)mm

FDH-481

50 100 Ft



- 2 vezetékes, IP videó lakáskészülék
- Fehér készülékház, CNC megmunkálású alumínium keret
- 10"-os, IPS érintő kijelző (1280 x 800 pixel)
- Kihangosított kommunikáció
- 20~28Vdc tápellátás
- Hívás továbbítás okostelefon alkalmazásra
- Tuya Smart kompatibilitás
- Kép memória
- Interkom funkció
- Méret: 252(Szé) x 176(Ma) x 17(Mé)mm

FDH-482

39 500 Ft

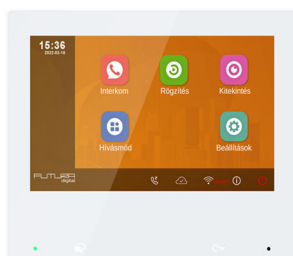

- 2 vezetékes, IP videó lakáskészülék
- 7"-os, IPS érintő kijelző (1024 x 600 pixel)
- Kihangosított kommunikáció
- 20~28Vdc tápellátás
- Hívás továbbítás okostelefon alkalmazásra
- Kép memória
- Interkom funkció
- Méret: 185(Szé) x 159(Ma) x 18,5(Mé)mm

Kaputáblák

FDH – 622/S1
FDH – 622/S2
FDH – 622/S4

46 100 Ft
47 000 Ft
49 000 Ft



- 1, 2 vagy 4 lakásos, színes, videó kaputábla
 - **Felületre szerelhető, esővédővel**
 - 155°-os széles látószögű kamera
 - 2 vezetékes, IP rendszer
 - Zárnyitás és kommunikáció visszajelző
 - Proxykártyás beléptetés
 - 1 db zárnyitás kimenet
 - 12Vdc/250mA
 - max. 48Vdc/1,5A jelfogós
- 177,3(Ma) x 93,6(Szé) x 37,8 (Mé) mm

FDH – 622F/S1
FDH – 622F/S2
FDH – 622F/S4

46 100 Ft
47 000 Ft
49 000 Ft



- 1, 2 vagy 4 lakásos, színes, videó kaputábla
- **Süllyesztett**
- 155°-os széles látószögű kamera
- 2 vezetékes, IP rendszer
- Zárnyitás és kommunikáció visszajelző
- Proxykártyás beléptetés
- 1 db zárnyitás kimenet
 - 12Vdc/250mA
 - max. 48Vdc/1,5A jelfogós
- 220(Ma) x 120(Szé) x 56,4(Mé) mm

FDH-611/KP

46 980 Ft



- 1 lakásos, színes, videó kaputábla
- Felületre szerelhető, esővédővel
- Beépített érintógombos kódzár
- 2 vezetékes IP rendszer
- 1 db zárnyitás kimenet
 - 12Vdc/250mA
 - max. 48Vdc/1,5A jelfogós
- 182(Ma) x 93(Szé) x 43,7(Mé) mm

FDH-613

52 100 Ft



- 1, 2 vagy 4 lakásos, színes, videó kaputábla
- Cserélhető névtábla (1, 2 és 4 lakásos névtábla is tartozék)
- Felületre szerelhető, esővédővel
- Beépített mechanikus kódzár
- Beépített proximity kártya olvasó
- 2 vezetékes IP rendszer
- 1 db zárnyitás kimenet
 - 12Vdc/250mA
 - max. 48Vdc/1,5A jelfogós
- Méret: 182(Ma) x 93(Szé) x 43,7(Mé) mm

Új termék

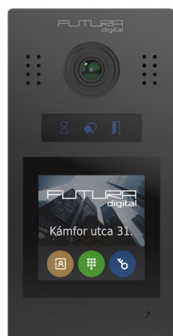

- Társasházi videó kaputábla (maximum 64 lakás)
- Felületre szerelhető, esővédővel
- 3,5"-os érintő kijelző
- Testre szabható kezelőfelület (változtatható hívásmód, több színséma, egyedi háttérkép, logó és üdvözlő üzenet)
- 1, 2, 3 vagy 4 virtuális gombos vagy digitális névlistáról történő hívás
- Beépített proximity kártya olvasó (kijelző mögött)
- Számkódos beléptető
- 2 vezetékes IP rendszer
- 1 db zárnyitás kimenet
 - 12Vdc/250mA
 - max. 48Vdc/1,5A jelfogós
- 192(Ma) x 95(Szé) x 30,2(Mé) mm



- Társasházi, videó kaputábla
- 5" érintőkijelző
- Számkódos és proximity kártyás beléptető
- Digitális névjegyzék vagy virtuális hívógomb kijelzés
- Felületre szerelhető vagy süllyesztett kivitel
- Rejtett csavarmentes rögzítés süllyesztett kaputábla esetén
- 170° -os széles látószögű kamera
- 2 vezetékes IP rendszer
- Zárnyitás és kommunikáció visszajelző
- 2 db zárnyitás kimenet
 - 12Vdc/250mA belső tápegységről
 - max. 12Vac/dc/1A jelfogós
- Méret 316(Ma) x 133(Szé) x 46(Mé) mm

Kiegészítők

VPC-9 kombinált tápegység

11 000 Ft



- Tápegység és busz illesztő egyben
- 100-240Vac / 26Vdc \pm 2V 1,3A
- Kiegészítővel bővíthető
- DIN4 szélesség
- 70(Szé)*90(Ma)*60(Mé)mm

VPC-9D kombinált tápegység

12 520 Ft



- Tápegység és busz illesztő egyben
- 100-240Vac / 26Vdc \pm 2V 2,1A
- Kiegészítővel bővíthető
- DIN4 szélesség
- 70(Szé)*90(Ma)*60(Mé)mm

FDH-BC4 szinti elosztó

8 000 Ft



- 4 kimenetű szinti elosztó és kapuváltó
- DIN4 szélesség
- 35(Szé)*90(Ma)*60(Mé)mm

FDH-RLC kiegészítő relé

8 000 Ft



- Második zárnyitás vezérlő modul
- DIN4 szélesség
- 35(Szé)*90(Ma)*60(Mé)mm

FDH-LAN IP illesztő

8 000 Ft



- IP illesztő és IP kamera illesztő modul
- DIN4 szélesség
- 35(Szé)*90(Ma)*60(Mé)mm

FDH-SW4 bővítő modul

19 500 Ft



- Rendszer bővítő és vonali erősítő modul
- DIN6 szélesség
- 105(Szé)*90(Ma)*60(Mé)mm

Új termék

FDH -CAM/D

19 900 Ft



- 2 vezetékes, buszos kamera FDH rendszerhez
- 4mm fókusztávolság
- 2MP felbontás
- 22-28Vdc feszültség
- Dóm kivitel

Új termék

FDH -CAM/G

19 900 Ft



- 2 vezetékes, buszos kamera FDH rendszerhez
- 4mm fókusztávolság
- 2MP felbontás
- 22-28Vdc feszültség
- Cső kivitel

VDB-1 -W(fehér) asztali tartó

5 555 Ft



- Fehér színben
- Kompatibilis minden Futura Digital beltéri egységgel

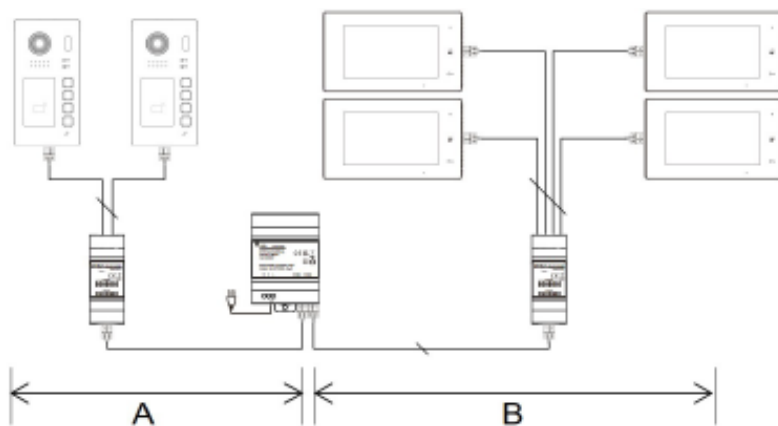
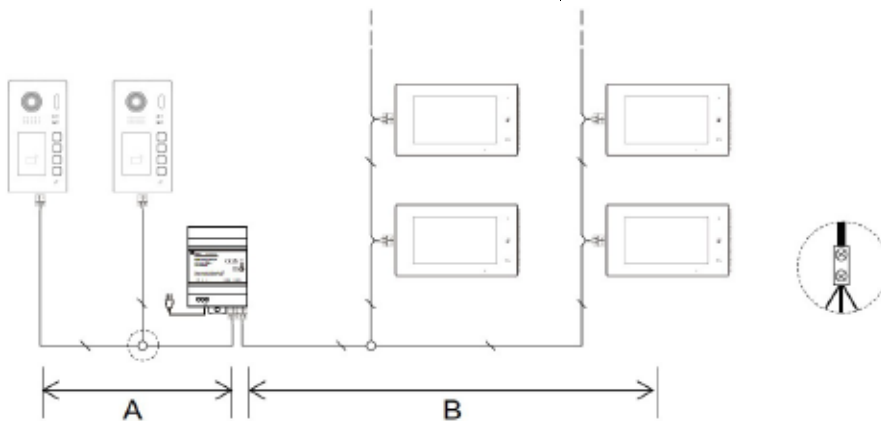

Audió lakáskészülékek

nettó listaár

VDJ - 4a

12 990 Ft



- Kézibeszélős, audió lakáskészülék
- Lakáskészülékek közötti beszélgetési lehetőség
- 2 vezetékes, digitális (buszos) rendszer
- 4 csengőhang
- 2 zárnyitási lehetőség
- 187(Ma)×97(Szé)×33(Mé)mm

VDJ - 9a/B

11 490 Ft

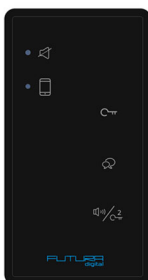

- Kihangosított, audió lakáskészülék
- Lakáskészülékek közötti beszélgetési lehetőség
- 4 csengőhang
- 2 zárnyitási lehetőség
- 2 vezetékes, digitális (buszos) rendszer
- 150(Ma)×80(Szé)×13,5(Mé)mm

VDJ - 9a/W

11 490 Ft

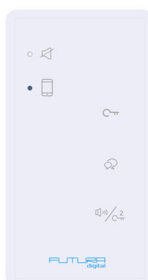

- Kihangosított, audió lakáskészülék
- Lakáskészülékek közötti beszélgetési lehetőség
- 4 csengőhang
- 2 zárnyitási lehetőség
- 2 vezetékes, digitális (buszos) rendszer
- 150(Ma)×80(Szé)×13,5(Mé)mm

Videó lakáskészülékek

VDF - 4/W **19 950 Ft**



- Színes, videó lakáskészülék
- 4,3"-os kijelző
- Kihangosított kommunikáció
- 2 vezetékes digitális (buszos) rendszer
- Lakáskészülékek közötti beszélgetési lehetőség
- Lenémítható
- 138(Ma)×138(Szé)×16,2(Mé)mm

VDF - 4/B **19 950 Ft**



- Színes, videó lakáskészülék
- 4,3"-os kijelző
- Kihangosított kommunikáció
- 2 vezetékes digitális (buszos) rendszer
- Lakáskészülékek közötti beszélgetési lehetőség
- Lenémítható
- 138(Ma)×138(Szé)×16,2(Mé)mm

VDF - 7/W **23 500 Ft**

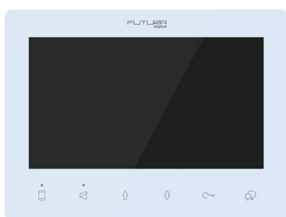

- Színes, videó lakáskészülék
- 7"-os kijelző
- Kihangosított kommunikáció
- 2 vezetékes digitális (buszos) rendszer
- Lakáskészülékek közötti beszélgetési lehetőség
- Lenémítható
- 139(Ma)×186(Szé)×16,2(Mé)mm

VDF - 7/B **23 500 Ft**

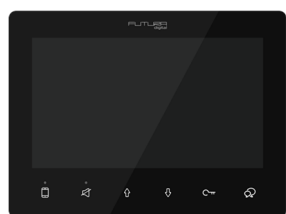

- Színes, videó lakáskészülék
- 7"-os kijelző
- Kihangosított kommunikáció
- 2 vezetékes digitális (buszos) rendszer
- Lakáskészülékek közötti beszélgetési lehetőség
- Lenémítható
- 139(Ma)×186(Szé)×16,2(Mé)mm

VDT - 433 **megszűnt**

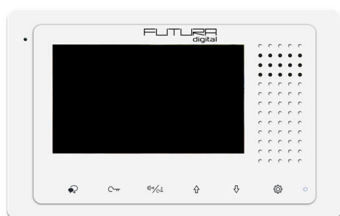

- Színes, videó lakáskészülék
- 4,3"-os kijelző
- Kihangosított kommunikáció
- 2 vezetékes digitális (buszos) rendszer
- Lakáskészülékek közötti beszélgetési lehetőség
- Nem lenémítható
- 106(Ma) x 168(Szé) x 17(Mé) mm

VDT - 437**megszűnt**

- Színes, videó lakáskészülék
- 4,3"-os kijelző
- Kihangosított kommunikáció
- 2 vezetékes, digitális (buszos) rendszer
- Érintőgombos vezérlés
- Lakáskészülékek közötti beszélgetési lehetőség
- Lenémítható
- 137(Ma) x 137(Szé) x 17(Mé) mm

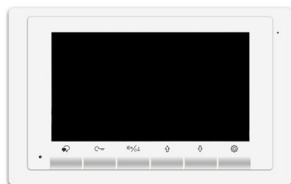
VDT – 17S**27 200 Ft**

- Színes, videó lakáskészülék
- Érintőgombos vezérlés
- 7"-os kijelző
- Kihangosított kommunikáció
- 2 vezetékes, digitális (buszos) rendszer
- Interkom funkció
- 220(Szé) x 140(Ma) x 17,5(Mé)mm

VDT – 47M -B (fekete) - W (fehér)**43 500 Ft**

- Színes, videó lakáskészülék
- 7"-os, érintőképernyős kijelző
- Fekete vagy fehér színben
- Kihangosított kommunikáció; Interkom
- 2 vezetékes, digitális (buszos) rendszer
- Képrögzítés, Videórögzítés /10mp - AVI/
- MicroSD kártyával bővíthető
- Kaputáblához rendelhető csengőhang
- 132(Ma) x 226(Szé) x 18(Mé) mm

VDX – 471S**44 500 Ft**

- Színes, videó lakáskészülék
- Érintőkijelzős, grafikus menürendszer
- **Wi-Fi modul, hívás továbbítással interneten keresztül**
- 7"-os kijelző
- **1024 x 600 felbontás, új hardware**
- Kihangosított kommunikáció
- 2 vezetékes, digitális (buszos) rendszer
- Képrögzítés, Videórögzítés /10mp - AVI/
- MicroSD kártyával bővíthető
- Interkom funkció
- 161(Szé) x 174(Ma) x 22(Mé)mm

Kaputáblák

VDT – 616C

27 410 Ft



- 1 lakásos, színes, videó kaputábla
- Felületre szerelhető
- 165° -os széles látószögű kamera
- 2 vezetékes, digitális (buszos) rendszer
- 1 db zárnyitás kimenet
 - 12Vdc/500mA
- 136(Ma) x 43(Szé) x 29(Mé) mm

VDT – 607C/S1
VDT – 607C/S2

607 BASIC sorozat
607 BASIC sorozat

30 880 Ft
32 210 Ft



- 1 vagy 2 lakásos, színes, videó kaputábla
- Felületre szerelhető, esővédővel
- 105° -os széles látószögű kamera
- 2 vezetékes, digitális (buszos) rendszer
- Zárnyitás és kommunikáció visszajelző
- 1 db zárnyitás kimenet
 - 12Vdc/300mA
 - max. 48Vdc/1,5A jelfogós
- 179(Ma) x 94(Szé) x 42 (Mé) mm

VDT – 607/ID/FE-S1
VDT – 607/ID/FE-S2
VDT – 607/ID/FE-S3
VDT – 607/ID/FE-S4

607 PLUS sorozat
607 PLUS sorozat
607 PLUS sorozat
607 PLUS sorozat

43 250 Ft
43 990 Ft
44 400 Ft
45 550 Ft



- 1, 2, 3 vagy 4 lakásos, színes, videó kaputábla
- Felületre szerelhető, esővédővel
- 170° -os széles látószögű kamera
- 2 vezetékes, digitális (buszos) rendszer
- Zárnyitás és kommunikáció visszajelző
- Proxykártyás beléptetés
- 1 db zárnyitás kimenet
 - 12Vdc/300mA
 - max. 48Vdc/1,5A jelfogós
- 179(Ma) x 94(Szé) x 42 (Mé) mm

VDT – 607F/ID/FE-S1

46 980 Ft



- 1 lakásos, színes, videó kaputábla
- Süllyesztve szerelhető
- 170° -os széles látószögű kamera
- 2 vezetékes, digitális (buszos) rendszer
- Zárnyitás és kommunikáció visszajelző
- Proxykártyás beléptetés
- 1 db zárnyitás kimenet
 - 12Vdc/300mA
 - max. 48Vdc/1,5A jelfogós
- 220(Ma) x 119(Szé) x 52(Mé) mm

VDT – 608/ID/S8

Árváltozás

48 000 Ft



- 8 lakásos, színes, videó kaputábla
- Felületre szerelhető, esővédővel
- 170° -os széles látószögű kamera
- 2 vezetékes, digitális (buszos) rendszer
- Zárnyitás és kommunikáció visszajelző
- Proxykártyás beléptetés
- 1 db zárnyitás kimenet
 - 12Vdc/300mA
 - max. 48Vdc/1,5A jelfogós
- 281(Ma) x 110(Szé) x 44(Mé) mm

VDT-611/KP – érintőgombos

46 980 Ft

VDT-611/KP/B – érintőgombos, fekete

46 980 Ft

VDT-611/MK – mechanikus gombos

46 980 Ft



- 1 lakásos, színes, videó kaputábla
- Felületre szerelhető, esővédővel
- Beépített érintőgombos vagy mechanikus kódzár
- 2 vezetékes, digitális (buszos) rendszer
- 1 db zárnyitás kimenet
 - 12Vdc/300mA
 - max. 48Vdc/1,5A jelfogós
- 182(Ma) x 93(Szé) x 43,7(Mé) mm

VDT-611F/KP – számkódos

46 980 Ft

VDT-611F/MK – mech. gombos

46 980 Ft



- 1 lakásos, színes, videó kaputábla
- Falba süllyeszthető
- Beépített Kódzár
- 2 vezetékes, digitális (buszos) rendszer
- 1 db zárnyitás kimenet
 - 12Vdc/300mA
 - max. 48Vdc/1,5A jelfogós
- 220(Ma) x 119(Szé) x 52(Mé) mm

Digitális kültéri kaputábla süllyesztett kivitelben

VDMR – 18S/ID/RH (Szerelődoboz nélkül)

68 350 Ft



- Kaputábla numerikus billentyűzettel
- Proxy kártyás beléptető
- Állítható kamera irány
- Lakásonként külön nyitókód
- 3,5" színes TFT kijelző
- 2 vezetékes, digitális (buszos) rendszer
- 1 db zárnyitás kimenet
 - 12Vdc/300mA vagy
 - max. 48Vdc/1,5A jelfogós
- IP 55 érintésvédelem

VRH-18S Falon kívüli doboz



6 280 Ft

VMR-18S Süllyesztő doboz



6 280 Ft

VDT – 851

Új termék

69 500 Ft



- Felületre szerelhető
- 170° -os széles látószögű kamera
- Mechanikus billentyűzet
- Proxy kártyás beléptető
- Lakásonként külön nyitókód
- 2,8" színes TFT kijelző
- 2 vezetékes, digitális (buszos) rendszer
- 1 db zárnyitás kimenet
 - 12Vdc/300mA vagy
 - max. 48Vdc/1,5A jelfogós
- IP 54 védelem
- 114(Szé) x 263(Ma) x 43(Mé)mm

VDT – 851F

Új termék

72 800 Ft



- Süllyesztve szerelhető
- Rejtett csavarmentes rögzítés
- 170° -os széles látószögű kamera
- Mechanikus billentyűzet
- Proxy kártyás beléptető
- Lakásonként külön nyitókód
- 2,8" színes TFT kijelző
- 2 vezetékes, digitális (buszos) rendszer
- 1 db zárnyitás kimenet
 - 12Vdc/300mA vagy
 - max. 48Vdc/1,5A jelfogós
- IP 54 védelem
- 133(Szé) x 316(Ma) x 46(Mé)mm

Többlakásos színes videós kaputábla közelítőkártyás beléptetéssel süllyesztett és falon kívüli kivitelben

VDMR – 11- Süllyesztett és falon kívül is szerelhető proxy kártyás kültéri



VDMR11/ID/S4 1x4 nyomógombos

50 200 Ft

VDMR-11/RH Falon kívüli doboz

6 100 Ft



- VDMR11S sorozathoz
- Kiemelő keret
- Esővédő

Többlakásos félmoduláris videós kaputábla süllyesztett kivitelben

VDMR – 21 – Süllyesztett, aktív állapot visszajelzéses, modul rendszerű kültéri, alaptábla



VDMR21/S4/F1 1x4 nyomógombos
alaptábla (középső modul nélkül)

31 900 Ft

VR21/LB

Információs modul



3 110 Ft

VR21/ID

Proximity olvasó modul



7 100 Ft

VDT-821 moduláris felépítésű kaputábla

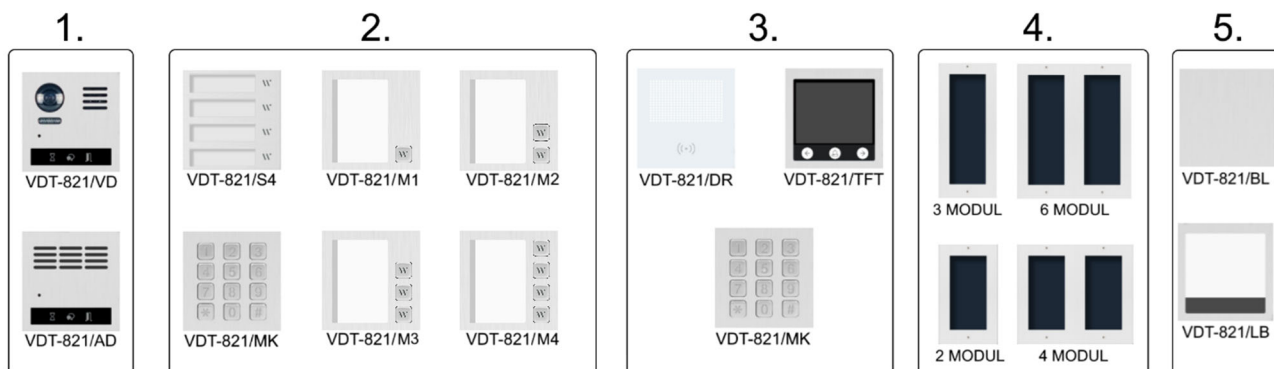

VDT-821 kültéri keretek süllyesztődobozzal

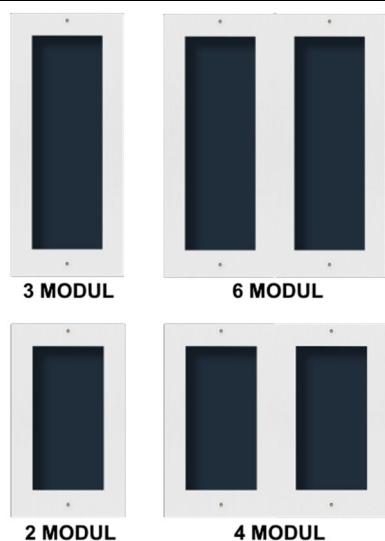

VDT-821/2x1-F kaputábla keret
süllyesztődobozzal, 2 modul

6002 Ft

VDT-821/2x2-F kaputábla keret
süllyesztődobozzal, 4 modul

12 000 Ft

VDT-821/3x1-F kaputábla keret
süllyesztődobozzal, 3 modul

12 000 Ft

VDT-821/3x2-F kaputábla keret
süllyesztődobozzal, 6 modul

15 000 Ft

VDT-821 kültéri keretek felületre szerelő dobozzal, esővédővel

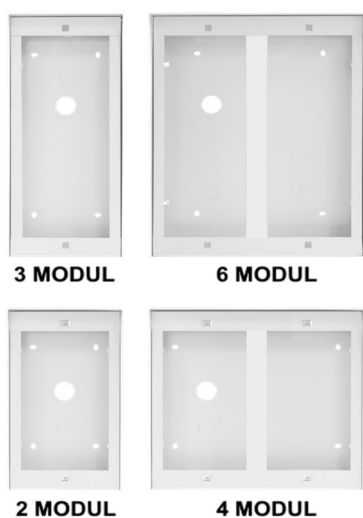

VDT-821/2x1-S kaputábla keret felületre
szerelő dobozzal, esővédővel, 2 modul

11 400 Ft

VDT-821/2x2-S kaputábla keret felületre
szerelő dobozzal, esővédővel, 4 modul

22 000 Ft

VDT-821/3x1-S kaputábla keret felületre
szerelő dobozzal, esővédővel, 3 modul

14 520 Ft

VDT-821/3x2-S kaputábla keret felületre
szerelő dobozzal, esővédővel, 6 modul

25 510 Ft

VDT-821 kültéri erősítő modulok

VDT-821/AD
Audió erősítő modul

VDT-821/VD
Videó erősítő modul





23 600 Ft



36 500 Ft

VDT-821 kültéri kiegészítő modulok

VDT-821/S4 Nyomógomb modul(4 gomb)	VDT-821/DR Proximity olvasó és LED mátrix kijelző modul	VDT-821/MK Mechanikus számkód modul
12 000 Ft	22 000 Ft	12 000 Ft
 <p>Ha nincs szükség 4 nyomógombra</p> VDT-821/S0 Nyomógomb takaró		
		
1 200 Ft		

VDT-821 kültéri mechanikus nyomógomb modulok

VDT-821/M1 1 gombos modul	VDT-821/M2 2 gombos modul	VDT-821/M3 3 gombos modul	VDT-821/M4 4 gombos modul	VDT-821/M8 8 gombos modul
10 200 Ft	10 600 Ft	11 000 Ft	12 000 Ft	15 550 Ft

VDT-821 kültéri kiegészítő modulok

VDT-821/TFT 3,5" kijelző modul	VDT-821/T5 5" kijelző modul	VDT-821/LB Információ modul	VDT-821/BL Vak modul
			
21 000 Ft	38 000 Ft	8 500 Ft	4 650 Ft

Tápegységek és buszillesztők

HDR-30-24 tápegység 7 830 Ft



- Tápegység
- Feszültség: 24V_{dc}
- Max. kimenet: 1,5A
- DIN2 szélesség
- 35(Szé)*90(Ma)*60(Mé)mm

HDR-60-24 tápegység 11 745 Ft



- Tápegység
- Feszültség: 24V_{dc}
- Max. kimenet: 2,5A
- DIN3 szélesség
- 52(Szé)*90(Ma)*60(Mé)mm

VDPS(v2) buszillesztő 3 990 Ft



- Buszillesztő modul két vezetékes rendszerekhez
- DIN2 szélesség
- 35(Szé)*90(Ma)*60(Mé)mm

VPC-4 kombinált tápegység 5 120 Ft



- Tápegység és busz illesztő egyben
- 100-240Vac / 28V_{dc} ±2V ~0,75A
- DIN4
- 70(Szé)*90(Ma)*45(Mé)mm

VPC-9 kombinált tápegység**11 990 Ft**

- Tápegység és busz illesztő egyben
- 100-240Vac / 26Vdc $\pm 2V$ 1,3A
- Kiegészítővel bővíthető
- DIN4 szélesség
- 70(Szé)*90(Ma)*60(Mé)mm

VPC-7H kombinált tápegység**15 880 Ft**

- Tápegység és busz illesztő egyben
- 100-240Vac / 26Vdc $\pm 2V$ 2,5A
- Kiegészítővel bővíthető
- DIN5 szélesség
- 87(Szé)*90(Ma)*60(Mé)mm

Kiegészítők**VDBC-1F T elosztó (VDF monitorokhoz)****3 200 Ft**

- T elosztó (VDF monitorokhoz)
- 43(Szé)*22(Ma)*10(Mé)mm

VDBC-2S szinti elosztó**3 200 Ft**

- 2 kimenetes szinti elosztó
- 45(Szé)*45(Ma)*16(Mé)mm

VDBC-4F1 szinti elosztó**6 390 Ft**

- 4 kimenetes szinti elosztó
- DIN4
- 35(Szé)*90(Ma)*45(Mé)mm

VDBC-4R felszállóág és szinti elosztó**9 600 Ft**

- 4 kimenetes szinti elosztó
- DIN4
- 70(Szé)*90(Ma)*45(Mé)mm

VDT-RLC mini**4 120 Ft**

- Zár vagy világítás vezérlés
- Zárkimenet – 12Vdc, 450mA
- Állítható idejű kimenettel
- 70(Szé)*90(Ma)*45(Mé)mm

VDT-RLC **5 800 Ft**



- Zár vagy világítás vezérlés
- Zárkimenet – 12Vdc, 450mA
- Állítható idejű kimenettel
- 70(Szé)*90(Ma)*45(Mé)mm

VDT-BDU vonali erősítő **21 000 Ft**



- Busz erősítő és rendszer bővítő modul
- Távolság növelése max. 480m
- VPC-6 szükséges mellé
- Max 8 modul használható egy rendszerben

VID-CARDS Proxy kártya **250 Ft**



- Proxy kártya
- vagy
- Kulcstartóra helyezhető proxy kulcs

USB RS-485 konverter és szoftver **15 569 Ft**



- VDMR-18s kaputáblához
- Többlakásos rendszerek telepítéséhez

VIPC-D kamera **18 500 Ft**



- 1/2.9" SONY CMOS szenzor
- IP kamera (ONVIF 2.4)
- infraLED – hatótáv20m
- 2MP felbontás
- 12Vdc/850mA
- IP66 védelem
- RJ-45 (10/100Base-T) csatlakozás
- **Kiegészítő:** VD-VPC-CAM 12Vdc2A táp. 2 500 Ft

VIPC-G kamera **19 990 Ft**



- Lencse 3,6mm, f 1,2
- 1/2.9" SONY CMOS szenzor
- IP kamera (ONVIF 2.4)
- H.264/H.265 tömörítés
- infraLED – hatótáv 30m
- 2MP felbontás
- 12Vdc/900mA
- IP66 védelem
- RJ-45 (10/100Base-T) csatlakozás
- **Kiegészítő:** VD-VPC-CAM 12Vdc2A táp. 2 500 Ft

VDJ-401 kiegészítő kézibeszélő**5 400 Ft****BK-401 szerelőkonzol****800 Ft**

- Kiegészítő kézibeszélő 2 vezetékes videó lakáskészülékhez
- Kompatibilis a VDT-17s, a VDT-433 és a VDT-437 lakáskészülékekkel
- VDT-437 esetén BK-401 szerelőkonzol használata javasolt, VDT-17s és VDT-433 esetén külön szerelhető
- Méret: 62(Szé) x 188(Ma) x 35(Mé)mm

VDB-1 -W(fehér) asztali tartó**5 555 Ft**

- Fehér színben
- Kompatibilis minden Futura Digital beltéri egységgel

VDT-PG1 -lakáskészülék programozó**7 880 Ft**

- VDJ-9A audió lakáskészülék címének beállításához
- Opcionális (első sorban társasházakhoz ajánlott)
- Csak mellékkészülék beállításához elengedhetetlen

Párhuzamos bekötés

Kábel	A (m)	B (m)
Csavart érpár 2x0,75mm	60	100
Csavart érpár 2x1,00mm	80	120
Cat5	40	80

*Kevesebb, mint 3 lakáskészülék esetén

Csillagpontos bekötés társasházaknál

DBC4A 1 szinti elosztó használatával

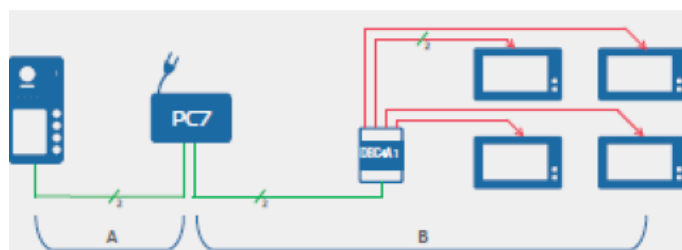

Kábel	A (m)	B (m)
Csavart érpár 2x0,75mm	60	40
Csavart érpár 2x1,00mm	80	60
Cat5	50	50

*Kevesebb, mint 16 lakáskészülék esetén