

**FUTURA**  
**digital**

és a



bemutatja

a

## **DT-2 színes video kaputelefon rendszert**

**Viszonteladói árlista Nettó listaáron**

**Érvényes: 2024. december 06.-tól**

**Vásárláskor + 27% forgalmi adó terheli.**

**Csavart érpáron működik üzemszerűen.  
A leírása és a telepítése szakirányú ismereteket feltételez.  
Mind ezek megléte után 1 év garanciát vállal az importőr.**

**Az eszközök beüzemelése alapszintű elektronikai és informatikai  
jártasságot igényel, szükség esetén vegye igénybe szakember segítségét. A  
helytelen beüzemelésből adódó meghibásodás(ok)ért a forgalmazó nem vállal  
felelősséget.**

## IP lakáskészülékek

nettó lista

**VIX-471S**

**42 330 Ft**



- IP videó lakáskészülék
- 7"-os érintő kijelző (1024 x 600 pixel)
- Vezetékes vagy vezeték nélküli csatlakozási lehetőség
- Kihangosított kommunikáció
- IP rendszer, PoE tápellátás
- Hívás továbbítás okostelefon alkalmazásra
- Kép memória
- Interkom funkció
- Vezetékezés: Cat5e vagy Cat6
- Méret: 161(Szé) x 174(Ma) x 22(Mé)mm

**VIX-482**

**44 400 Ft**

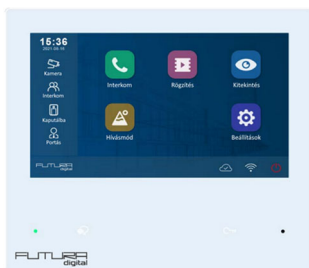

- IP videó lakáskészülék
- 7"-os érintő kijelző (1024 x 600 pixel)
- Vezetékes vagy vezeték nélküli csatlakozási lehetőség
- Kihangosított kommunikáció
- IP rendszer, PoE tápellátás
- Hívás továbbítás okostelefon alkalmazásra
- Kép memória
- Interkom funkció
- Vezetékezés: Cat5e vagy Cat6
- Méret: 185(Szé) x 159(Ma) x 18,5(Mé)mm

**VIX-401 + BK-401**

**3 980 Ft**



- Kiegészítő kézibeszélő VIX-471 lakáskészülékhez
- BK-401 szerelőkonzol szükséges
- Méret: 62(Szé) x 188(Ma) x 35(Mé)mm

## Kompakt IP kaputáblák

nettó lista

VIX-610

30 750 Ft



- 1 lakásos, videó kaputábla
- Felületre szerelhető
- IP54 védettség
- 155° -os széles látószögű kamera
- IP rendszer, PoE tápellátás
- Zárnyitás és kommunikáció visszajelző
- 1 db zárnyitás kimenet
  - 12Vdc/250mA belső tápegységről
  - max. 12Vac/dc/1A jelfogós
- Vezetékezés: Cat5e vagy Cat6
- 160(Ma) x 60(Szé) x 31,5(Mé) mm

VIX – 611/KP – érintőgombos

46 980 Ft

VIX – 611/KP/B érintőgombos, fekete

46 980 Ft

VIX – 611/MK – mechanikus gombos

46 980 Ft

**Új termék**



- 1 lakásos, színes, videó kaputábla
- Felületre szerelhető, esővédővel
- Beépített érintőgombos vagy mechanikus kódzár
- IP rendszer
- 1 db zárnyitás kimenet
  - 12Vdc/250mA
  - max. 48Vdc/1,5A jelfogós
- 182(Ma) x 93(Szé) x 43,7(Mé) mm

VIX-850

72 000 Ft



- Társasházi, videó kaputábla
- 5" érintőkijelző
- Számkódos és proximity kártyás beléptető
- Digitális névjegyzék
- Felületre szerelhető
- IP54 védettség
- 155° -os széles látószögű kamera
- IP rendszer, PoE tápellátás
- Zárnyitás és kommunikáció visszajelző
- 1 db zárnyitás kimenet
  - 12Vdc/250mA belső tápegységről
  - max. 12Vac/dc/1A jelfogós
- Vezetékezés: Cat5e vagy Cat6

## IP kiegészítők

nettó lista

### PoE-4P poe switch PoE

14 610 Ft



- 6 port
  - 4 PoE port
  - 2 uplink port
- 10x10/100Mbps RJ45 port
- IEEE802.3af/at standard
- Maximális távolság: 100 méter
- Teljesítmény: 60W
- Méret: 32(Ma) x 168(Szé) x 94(Mé) mm

### PoE-8P switch PoE

30 700 Ft



- 10 port
  - 8 PoE port
  - 2 uplink port
- 10x10/100Mbps RJ45 port
- IEEE802.3af/at standard
- Maximális távolság: 100 méter
- Teljesítmény: 120W
- Méret: 44(Ma) x 220(Szé) x 150(Mé) mm

### VIX-RLC

20 200 Ft



- PoE tápellátás
- 2. zárnyitás és világításvezérlő modul
- Csak a VIX-850 kaputáblával kompatibilis
- 12V<sub>dc</sub>/250mA kimenet
- 1-99 másodperc zárnyitási idő
- DIN sínes szerelés
- 80 (Ma) x 144 (Szé) x 41 (Mé) mm

nettó lista

VIPC-D kamera

18 500 Ft



- 1/2.9" SONY CMOS szenzor
- IP kamera (ONVIF 2.4)
- infraLED – hatótáv20m
- 2MP felbontás
- 12Vdc/850mA
- IP66 védelem
- RJ-45 (10/100Base-T) csatlakozás
- **Kiegészítő:** VD-VPC-CAM 12Vdc2A táp. 2 500 Ft

VIPC-G kamera

19 990 Ft



- Lencse 3,6mm, f 1,2
- 1/2.9" SONY CMOS szenzor
- IP kamera (ONVIF 2.4)
- H.264/H.265 tömörítés
- infraLED – hatótáv 30m
- 2MP felbontás
- 12Vdc/900mA
- IP66 védelem
- RJ-45 (10/100Base-T) csatlakozás
- **Kiegészítő:** VD-VPC-CAM 12Vdc2A táp. 2 500 Ft

## FDH rendszer

Nettó lista

FDH – 622/S1  
FDH – 622/S2  
FDH – 622/S4

46 100 Ft  
47 000 Ft  
49 000 Ft



- 1, 2 vagy 4 lakásos, színes, videó kaputábla
- Felületre szerelhető, esővédővel
- 155°-os széles látószögű kamera
- 2 vezetékes, IP rendszer
- Zárnyitás és kommunikáció visszajelző
- Proxykártyás beléptetés
- 1 db zárnyitás kimenet
  - 12Vdc/250mA
  - max. 48Vdc/1,5A jelfogós
- 177,3(Ma) x 93,6(Szé) x 37,8 (Mé) mm

Új termék

## FDH-482

39 500 Ft

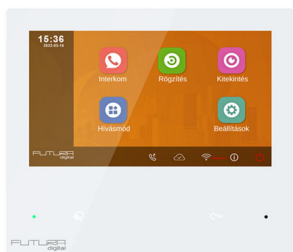

- 2 vezetékes, IP videó lakáskészülék
- 7"-os, IPS érintő kijelző (1024 x 600 pixel)
- Kihangosított kommunikáció
- 20~28Vdc tápellátás
- Hívás továbbítás okostelefon alkalmazásra
- Kép memória
- Interkom funkció
- Méret: 185(Szé) x 159(Ma) x 18,5(Mé)mm

Új termék

## VPC-9 kombinált tápegység

11 000 Ft



- Tápegység és busz illesztő egyben
- 100-240Vac / 26Vdc  $\pm 2V$  1,3A
- Kiegészítővel bővíthető
- DIN4 szélesség
- 70(Szé)\*90(Ma)\*60(Mé)mm

Új termék

## FDH-BC4 szinti elosztó

8 000 Ft



- 4 kimenetű szinti elosztó és kapuváltó
- DIN2 szélesség
- 35(Szé)\*90(Ma)\*60(Mé)mm

Új termék

Új termék

## FDH-RLC kiegészítő relé

8 000 Ft



- Második zárnyitás vezérlő modul
- DIN2 szélesség
- 35(Szé)\*90(Ma)\*60(Mé)mm

Új termék

## FDH-LAN IP illesztő

8 000 Ft



- IP illesztő és IP kamera illesztő modul
- DIN2 szélesség
- 35(Szé)\*90(Ma)\*60(Mé)mm

## Audió lakáskészülékek

nettó lista

DJ - 4a

12 990 Ft



- Kézibeszélős, audió lakáskészülék
- Lakáskészülékek közötti beszélgetési lehetőség
- 2 vezetékes, digitális (buszos) rendszer
- 4 csengőhang
- 2 zárnyitási lehetőség
- 187(Ma)×97(Szé)×33(Mé)mm

DJ - 7a

**Akció**

10 490 Ft



- Kihangosított, audió lakáskészülék
- Lakáskészülékek közötti beszélgetési lehetőség
- 4 csengőhang
- 2 zárnyitási lehetőség
- 2 vezetékes, digitális (buszos) rendszer
- 138(Ma)×90(Szé)×17,5(Mé)mm

DJ - 9a/B

**Új termék**

11 490 Ft

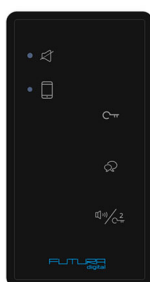

- Kihangosított, audió lakáskészülék
- Lakáskészülékek közötti beszélgetési lehetőség
- 4 csengőhang
- 2 zárnyitási lehetőség
- 2 vezetékes, digitális (buszos) rendszer
- 150(Ma)×80(Szé)×13,5(Mé)mm

DJ - 9a/W

**Új termék**

11 490 Ft

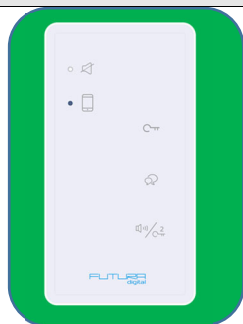

- Kihangosított, audió lakáskészülék
- Lakáskészülékek közötti beszélgetési lehetőség
- 4 csengőhang
- 2 zárnyitási lehetőség
- 2 vezetékes, digitális (buszos) rendszer
- 150(Ma)×80(Szé)×13,5(Mé)mm



## Videó lakáskészülékek

DF - 4/W

**Új termék**

20 000 Ft



- Színes, videó lakáskészülék
- 4,3"-os kijelző
- Kihangosított kommunikáció
- 2 vezetékes digitális (buszos) rendszer
- Lakáskészülékek közötti beszélgetési lehetőség
- Lenémítható
- 138(Ma)×138(Szé)×16,2(Mé)mm

DF - 4/B

**Új termék**

20 000 Ft

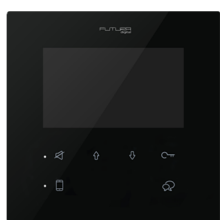

- Színes, videó lakáskészülék
- 4,3"-os kijelző
- Kihangosított kommunikáció
- 2 vezetékes digitális (buszos) rendszer
- Lakáskészülékek közötti beszélgetési lehetőség
- Lenémítható
- 138(Ma)×138(Szé)×16,2(Mé)mm

DF - 7/W

**Új termék**

23 500 Ft

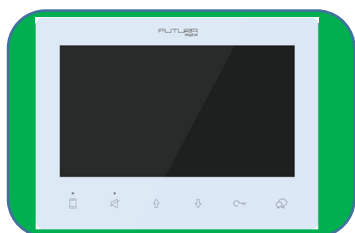

- Színes, videó lakáskészülék
- 7"-os kijelző
- Kihangosított kommunikáció
- 2 vezetékes digitális (buszos) rendszer
- Lakáskészülékek közötti beszélgetési lehetőség
- Lenémítható
- 139(Ma)×186(Szé)×16,2(Mé)mm

DF - 7/B

**Új termék**

23 500 Ft



- Színes, videó lakáskészülék
- 7"-os kijelző
- Kihangosított kommunikáció
- 2 vezetékes digitális (buszos) rendszer
- Lakáskészülékek közötti beszélgetési lehetőség
- Lenémítható
- 139(Ma)×186(Szé)×16,2(Mé)mm

DT - 433

22 800 Ft

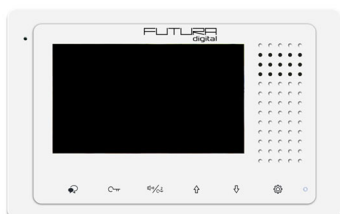

- Színes, videó lakáskészülék
- 4,3"-os kijelző
- Kihangosított kommunikáció
- 2 vezetékes digitális (buszos) rendszer
- Lakáskészülékek közötti beszélgetési lehetőség
- Nem lenémítható
- 106(Ma) x 168(Szé) x 17(Mé) mm

nettó lista

**DT - 437**

**26 000 Ft**



- Színes, videó lakáskészülék
- 4,3"-os kijelző
- Kihangosított kommunikáció
- 2 vezetékes, digitális (buszos) rendszer
- Érintőgombos vezérlés
- Lakáskészülékek közötti beszélgetési lehetőség
- Lenémítható
- 137(Ma) x 137(Szé) x 17(Mé) mm

**DT – 17S**

**27 200 Ft**

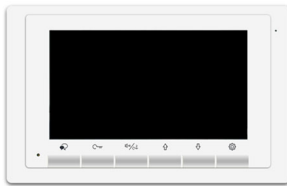

- Színes, videó lakáskészülék
- Érintőgombos vezérlés
- 7"-os kijelző
- Kihangosított kommunikáció
- 2 vezetékes, digitális (buszos) rendszer
- Interkom funkció
- 220(Szé) x 140(Ma) x 17,5(Mé)mm

**DT – 47M -B (fekete) - W (fehér)**

**43 500 Ft**



- Színes, videó lakáskészülék
- 7"-os, érintőképernyős kijelző
- Fekete vagy fehér színben
- Kihangosított kommunikáció; Interkom
- 2 vezetékes, digitális (buszos) rendszer
- Képrögzítés, Videórögzítés /10mp - AVI/
- MicroSD kártyával bővíthető
- Kaputáblához rendelhető csengőhang
- 132(Ma) x 226(Szé) x 18(Mé) mm

**DX – 439**

**Megszűnt**

**0 Ft**

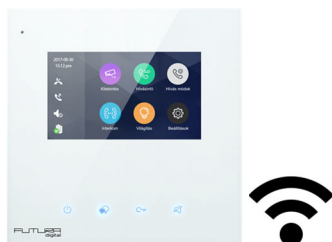

- Színes, videó lakáskészülék
- Érintőkijelzős, grafikus menürendszer
- **Wi-Fi modul, hívás továbbítással interneten keresztül**
- 4,3"-os kijelző
- Kihangosított kommunikáció
- 2 vezetékes, digitális (buszos) rendszer
- Képrögzítés, Videórögzítés /10mp - AVI/
- MicroSD kártyával bővíthető
- Interkom funkció
- 145(Szé) x 145(Ma) x 23(Mé)mm

**DX – 471S**

**54 500 Ft**



- Színes, videó lakáskészülék
- Érintőkijelzős, grafikus menürendszer
- **Wi-Fi modul, hívás továbbítással interneten keresztül**
- 7"-os kijelző
- **1024 x 600 felbontás, új hardware**
- Kihangosított kommunikáció
- 2 vezetékes, digitális (buszos) rendszer
- Képrögzítés, Videórögzítés /10mp - AVI/
- MicroSD kártyával bővíthető
- Interkom funkció
- 161(Szé) x 174(Ma) x 22(Mé)mm

## Kaputáblák

nettó lista

**DT – 616C**

**27 410 Ft**



- 1 lakásos, színes, videó kaputábla
- Felületre szerelhető
- 165° -os széles látószögű kamera
- 2 vezetékes, digitális (buszos) rendszer
- 1 db zárnyitás kimenet
  - 12Vdc/500mA
- 136(Ma) x 43(Szé) x 29(Mé) mm

**DT – 607C/S1**

**607 BASIC sorozat**

**30 880 Ft**

**DT – 607C/S2**

**607 BASIC sorozat**

**32 210 Ft**



- 1 vagy 2 lakásos, színes, videó kaputábla
- Felületre szerelhető, esővédővel
- 105° -os széles látószögű kamera
- 2 vezetékes, digitális (buszos) rendszer
- Zárnyitás és kommunikáció visszajelző
- 1 db zárnyitás kimenet
  - 12Vdc/300mA
  - max. 48Vdc/1,5A jelfogós
- 179(Ma) x 94(Szé) x 42 (Mé) mm

**DT – 607/ID/FE-S1**

**607 PLUS sorozat**

**43 250 Ft**

**DT – 607/ID/FE-S2**

**607 PLUS sorozat**

**43 990 Ft**

**DT – 607/ID/FE-S3**

**607 PLUS sorozat**

**44 400 Ft**

**DT – 607/ID/FE-S4**

**607 PLUS sorozat**

**45 550 Ft**



- 1, 2, 3 vagy 4 lakásos, színes, videó kaputábla
- Felületre szerelhető, esővédővel
- 170° -os széles látószögű kamera
- 2 vezetékes, digitális (buszos) rendszer
- Zárnyitás és kommunikáció visszajelző
- Proxykártyás beléptetés
- 1 db zárnyitás kimenet
  - 12Vdc/300mA
  - max. 48Vdc/1,5A jelfogós
- 179(Ma) x 94(Szé) x 42 (Mé) mm

**DT – 607F/ID/FE-S1**

**46 250 Ft**



- 1 lakásos, színes, videó kaputábla
- Süllyesztve szerelhető
- 170° -os széles látószögű kamera
- 2 vezetékes, digitális (buszos) rendszer
- Zárnyitás és kommunikáció visszajelző
- Proxykártyás beléptetés
- 1 db zárnyitás kimenet
  - 12Vdc/300mA
  - max. 48Vdc/1,5A jelfogós
- 220(Ma) x 119(Szé) x 52(Mé) mm

nettó lista

**DT – 608/ID/S8**

**48 000 Ft**



- 8 lakásos, színes, videó kaputábla
- Felületre szerelhető, esővédővel
- 170° -os széles látószögű kamera
- 2 vezetékes, digitális (buszos) rendszer
- Zárnyitás és kommunikáció visszajelző
- Proxykártyás beléptetés
- 1 db zárnyitás kimenet
  - 12Vdc/300mA
  - max. 48Vdc/1,5A jelfogós
- 281(Ma) x 110(Szé) x 44(Mé) mm

**DT-611/KP – érintőgombos**

**DT-611/KP/B – érintőgombos, fekete**

**DT-611/MK – mechanikus gombos**

**Új termék**

**46 980 Ft**

**46 980 Ft**

**46 980 Ft**



- 1 lakásos, színes, videó kaputábla
- Felületre szerelhető, esővédővel
- Beépített érintőgombos vagy mechanikus kódzár
- 2 vezetékes, digitális (buszos) rendszer
- 1 db zárnyitás kimenet
  - 12Vdc/300mA
  - max. 48Vdc/1,5A jelfogós
- 182(Ma) x 93(Szé) x 43,7(Mé) mm

**DT-611F/KP – számkódos**

**DT-611F/MK – mech. gombos**

**46 980 Ft**

**46 980 Ft**



- 1 lakásos, színes, videó kaputábla
- Falba süllyeszthető
- Beépített Kódzár
- 2 vezetékes, digitális (buszos) rendszer
- 1 db zárnyitás kimenet
  - 12Vdc/300mA
  - max. 48Vdc/1,5A jelfogós
- 220(Ma) x 119(Szé) x 52(Mé) mm

## Digitális kültéri kaputábla süllyesztett kivitelben

nettó lista

**DMR – 18S/ID/RH (Szerelődoboz nélkül)**

**68 350 Ft**



- Kaputábla numerikus billentyűzettel
- Proxy kártyás beléptető
- Állítható kamera irány
- Lakásonként külön nyitókód
- 3,5" színes TFT kijelző
- 2 vezetékes, digitális (buszos) rendszer
- 1 db zárnyitás kimenet
  - 12Vdc/300mA vagy
  - max. 48Vdc/1,5A jelfogós
- IP 55 érintésvédelem

**RH-18S Falon kívüli doboz**

**MR-18S Süllyesztő doboz**



**6 280 Ft**



**6 280 Ft**

## Többlakásos színes videós kaputábla közeli kártyás beléptetéssel süllyesztett és falon kívüli kivitelben

**DMR – 11- Süllyesztett és falon kívül is szerelhető proxy kártyás kültéri**

**50 200 Ft**



**VDMR11/ID/S4 1x4 nyomógombos**

**DMR-11/RH Falon kívüli doboz**

**6 100 Ft**



- VDMR11S sorozathoz
- Kiemelő keret
- Esővédő

## Többlakásos félmoduláris videós kaputábla süllyesztett kivitelben

**DMR – 21** – Süllyesztett, aktív állapot visszajelzéses, modul rendszerű kültéri, alaptábla



**DMR21/S4/F1** 1x4 nyomógombos alaptábla (középső modul nélkül)

**31 900 Ft**

**R21/LB**  
Információs modul



**3 110 Ft**

**R21/ID**  
Proximity olvasó modul



**7 100 Ft**

## DT-821 moduláris felépítésű kaputábla

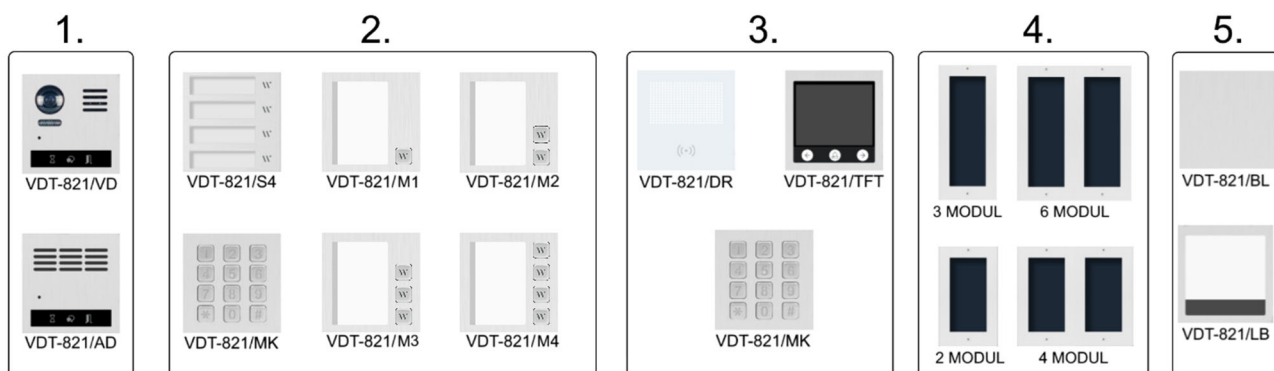

### DT-821 kültéri keretek süllyesztődobozzal

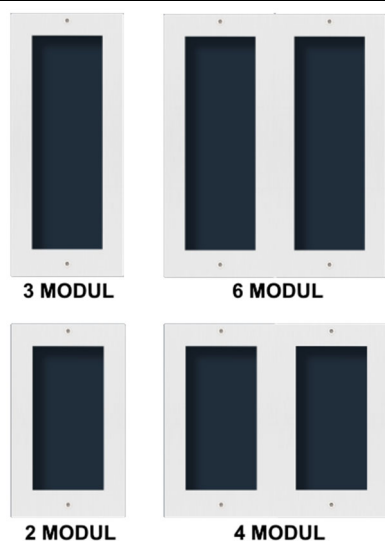

**DT-821/2x1-F** kaputábla keret süllyesztődobozzal, 2 modul

**6000 Ft**

**DT-821/2x2-F** kaputábla keret süllyesztődobozzal, 4 modul

**12 000 Ft**

**DT-821/3x1-F** kaputábla keret süllyesztődobozzal, 3 modul

**12 000 Ft**

**DT-821/3x2-F** kaputábla keret süllyesztődobozzal, 6 modul

**15 000 Ft**

### DT-821 kültéri keretek felületre szerelő dobozzal, esővédővel

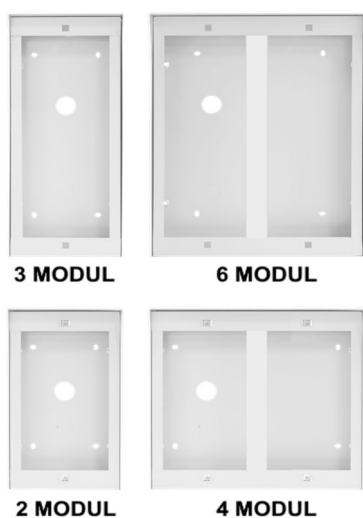

**DT-821/2x1-S** kaputábla keret felületre szerelő dobozzal, esővédővel, 2 modul

**11 400 Ft**

**DT-821/2x2-S** kaputábla keret felületre szerelő dobozzal, esővédővel, 4 modul

**22 000 Ft**



**DT-821/3x1-S** kaputábla keret felületre szerelő dobozzal, esővédővel, 3 modul

**13 150 Ft**





**DT-821/3x2-S** kaputábla keret felületre szerelő dobozzal, esővédővel, 6 modul

**22 990 Ft**

## DT-821 kültéri erősítő modulok

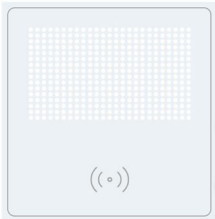
<b>DT-821/AD</b> Audió erősítő modul	<b>DT-821/VD</b> Videó erősítő modul
	
<b>23 600 Ft</b>	<b>36 500 Ft</b>

## DT-821 kültéri kiegészítő modulok

<b>DT-821/S4</b> Nyomógomb modul(4 gomb)	<b>DT-821/DR</b> Proximity olvasó és LED mátrix kijelző modul	<b>DT-821/MK</b> Mechanikus számkód modul
		
<b>12 000 Ft</b>	<b>22 000 Ft</b>	<b>12 000 Ft</b>
 Ha nincs szükség 4 nyomógombra		
<b>DT-821/S0</b> Nyomógomb takaró		
		
<b>1 200 Ft</b>		



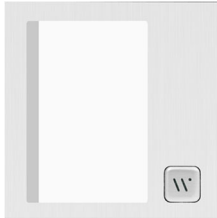
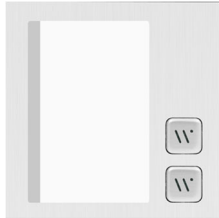
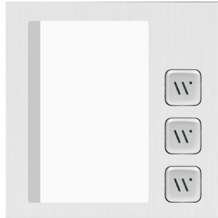
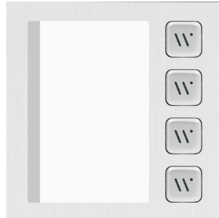
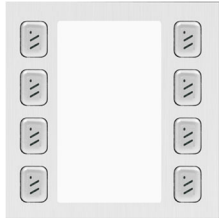

## DT-821 kültéri mechanikus nyomógomb modulok

**Új termék**

<b>DT-821/M1</b> 1 gombos modul	<b>DT-821/M2</b> 2 gombos modul	<b>DT-821/M3</b> 3 gombos modul	<b>DT-821/M4</b> 4 gombos modul	<b>DT-821/M8</b> 8 gombos modul
				
<b>10 200 Ft</b>	<b>10 600 Ft</b>	<b>11 000 Ft</b>	<b>12 000 Ft</b>	<b>15 550 Ft</b>



## VDT-821 kültéri kiegészítő modulok

DT-821/TFT 3,5" kijelző modul	DT-821/T5 5" kijelző modul	DT-821/LB Információ modul	DT-821/BL Vak modul
			
21 000 Ft	38 000 Ft	6 000 Ft	3 000 Ft

## Tápegységek és buszillesztők

nettólista

### HDR-30-24 tápegység 7 830 Ft



- Tápegység
- Feszültség: 24V<sub>dc</sub>
- Max. kimenet: 1,5A
- DIN2 szélesség
- 35(Szé)\*90(Ma)\*60(Mé)mm

### HDR-60-24 tápegység 11 745 Ft



- Tápegység
- Feszültség: 24V<sub>dc</sub>
- Max. kimenet: 2,5A
- DIN3 szélesség
- 52(Szé)\*90(Ma)\*60(Mé)mm

### DPS(v2) buszillesztő 3 990 Ft



- Buszillesztő modul két vezetékes rendszerekhez
- DIN2 szélesség
- 35(Szé)\*90(Ma)\*60(Mé)mm

### PC-4 kombinált tápegység 5 120 Ft



- Tápegység és busz illesztő egyben
- 100-240Vac / 28V<sub>dc</sub> ±2V ~0,75A
- DIN4
- 70(Szé)\*90(Ma)\*45(Mé)mm

nettó lista

**PC-7 kombinált tápegység**

**11 000 Ft**



- Tápegység és busz illesztő egyben
- 100-240Vac / 26Vdc  $\pm 2V$  1,5A
- Kiegészítőkkel bővíthető
- DIN4 szélesség
- 70(Szé)\*90(Ma)\*60(Mé)mm

**PC-7H kombinált tápegység**

**15 880 Ft**



- Tápegység és busz illesztő egyben
- 100-240Vac / 26Vdc  $\pm 2V$  2,5A
- Kiegészítőkkel bővíthető
- DIN5 szélesség
- 87(Szé)\*90(Ma)\*60(Mé)mm

**Kiegészítők**

**DBC-2S szinti elosztó**

**3 200 Ft**



- 2 kimenetes szinti elosztó
- 45(Szé)\*45(Ma)\*16(Mé)mm

**DBC-4A1 szinti elosztó**

**7 350 Ft**



- 4 kimenetes szinti elosztó
- DIN4
- 70(Szé)\*90(Ma)\*45(Mé)mm

**DBC-4R felszállóág és szinti elosztó**

**9 600Ft**



- 4 kimenetes szinti elosztó
- DIN4
- 70(Szé)\*90(Ma)\*45(Mé)mm

**DT-RLC mini**

**4 200 Ft**



- Zár vagy világítás vezérlés
- Zárkimenet – 12Vdc, 450mA
- Állítható idejű kimenettel
- 70(Szé)\*90(Ma)\*45(Mé)mm

**DT-RLC**

**5 800 Ft**



- Zár vagy világítás vezérlés
- Zárkimenet – 12Vdc, 450mA
- Állítható idejű kimenettel
- 70(Szé)\*90(Ma)\*45(Mé)mm

nettó lista

## DT-BDU vonali erősítő

21 000 Ft



- Busz erősítő és rendszer bővítő modul
- Távolság növelése max. 480m
- VPC-6 szükséges mellé
- Max 8 modul használható egy rendszerben

## ID-CARDS Proxy kártya

250 Ft



- Proxy kártya
- vagy
- Kulcstartóra helyezhető proxy kulcs

## USB RS-485 konverter és szoftver

15 569 Ft



- VDMR-18s kaputáblához
- Többalakos rendszerek telepítéséhez

## IPC-D kamera

18 500 Ft



- 1/2.9" SONY CMOS szenzor
- IP kamera (ONVIF 2.4)
- infraLED – hatótáv20m
- 2MP felbontás
- 12Vdc/850mA
- IP66 védelem
- RJ-45 (10/100Base-T) csatlakozás
- **Kiegészítő:** VD-VPC-CAM 12Vdc2A táp. 2 500 Ft

## VIPC-G kamera

19 990 Ft



- Lencse 3,6mm, f 1,2
- 1/2.9" SONY CMOS szenzor
- IP kamera (ONVIF 2.4)
- H.264/H.265 tömörítés
- infraLED – hatótáv 30m
- 2MP felbontás
- 12Vdc/900mA
- IP66 védelem
- RJ-45 (10/100Base-T) csatlakozás
- **Kiegészítő:** VD-VPC-CAM 12Vdc2A táp. 2 500 Ft

## VDJ-401 kiegészítő kézibeszélő

5 400 Ft

## BK-401 szerelőkonzol

800 Ft



- Kiegészítő kézibeszélő 2 vezetékes videó lakáskészülékhez
- Kompatibilis a VDT-17s, a VDT-433 és a VDT-437 lakáskészülékekkel
- VDT-437 esetén BK-401 szerelőkonzol használata javasolt, VDT-17s és VDT-433 esetén külön szerelhető
- Méret: 62(Szé) x 188(Ma) x 35(Mé)mm

**DB-1 -W(fehér) asztali tartó**

**Újra elérhető**

**5 555 Ft**



- Fehér színben
- Kompatibilis minden Futura Digital beltéri egységgel

**DT-PG1 -lakáskészülék programozó**

**Új termék**

**7 880 Ft**



- VDJ-9A audió lakáskészülék címének beállításához
- Opcionális (első sorban társasházakhoz ajánlott)
- Csak mellékkészülék beállításához elengedhetetlen

**O&C 32E10 elektromos ajtózárr****12 990 Ft**

- Külső memóriás/Impulzus működésű ajtózárr
- Szimmetrikus, átfordítható zártest
- 12 Vdc (egyenáram) táp 240 mA
- Pajzs nélkül
- Nincs szükség külön tápegységre a használatához

**O&C 33E10 elektromos ajtózárr****13 500 Ft**

- Belső memóriás/Impulzus működésű ajtózárr
- Mechanikusan kiiktatható
- Szimmetrikus, átfordítható zártest
- 12 Vdc (egyenáram) táp 240 mA
- Pajzs nélkül
- Nincs szükség külön tápegységre a használatához

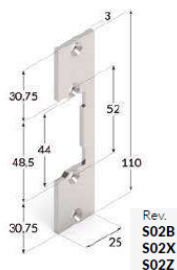
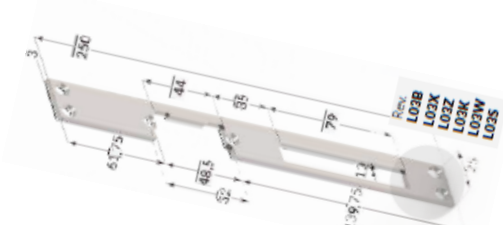
**O&C elektromos ajtózárrhoz rövid inox pajzs S62X****1 680 Ft****O&C elektromos ajtózárrhoz hosszú inox pajzs L03X****2 760 Ft****TP2-MET érintésmentes gomb****16 570 Ft****Újdonság**

- 12/24Vdc tápfeszültség
- Érzékelési távolság: 3-15 cm
- Fém ház
- NO/NC kontakt
- Időzíthető kimenet: 0,3-30 másodperc
- Felületre szerelhető
- Méret: 80mm(Ma) x 32mm (Szé) x 23mm (Mé)

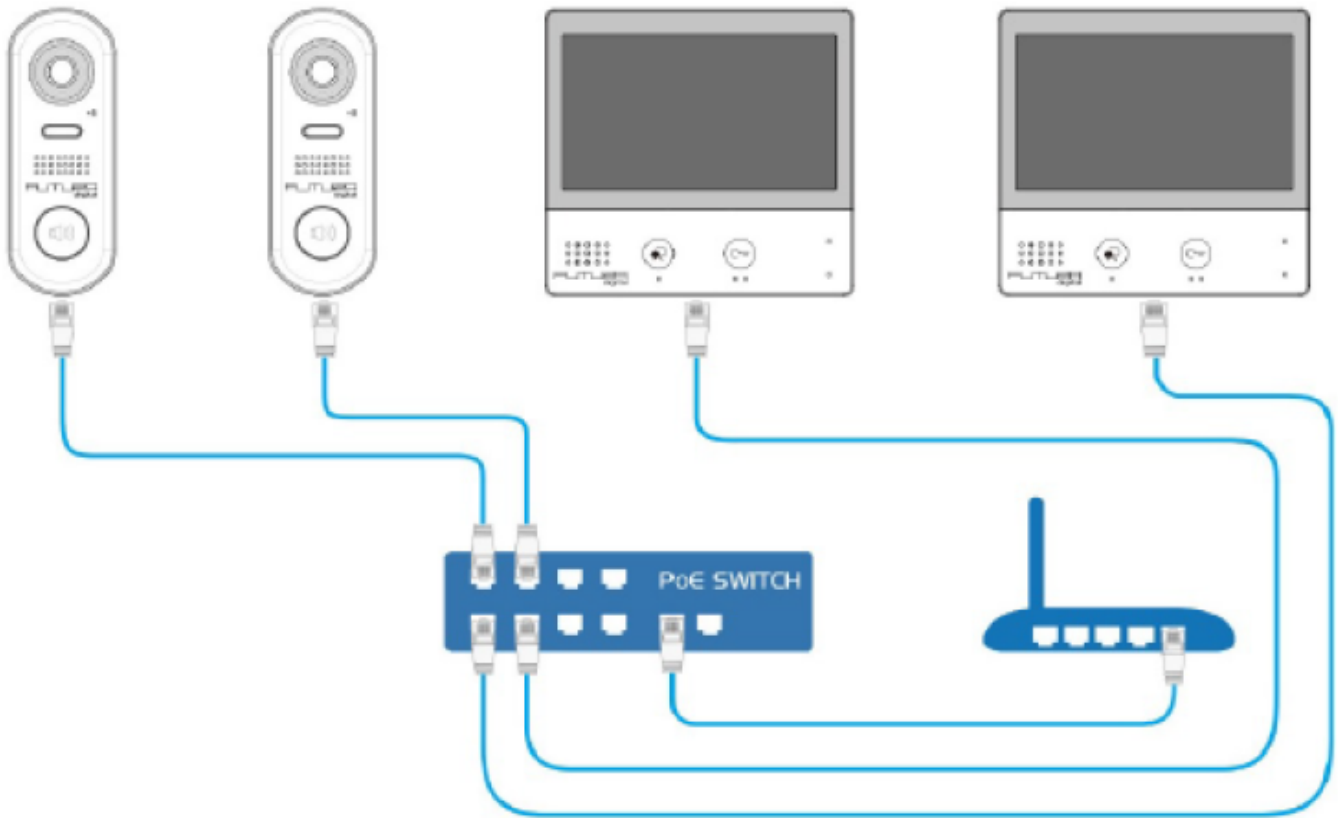

## Párhuzamos bekötés

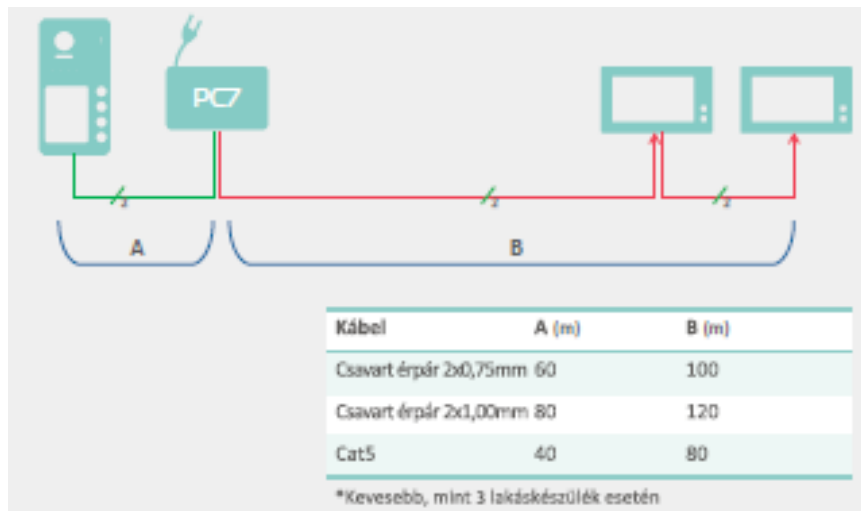

## Csillagpontos bekötés társasházaknál

DBC4A 1 szinti elosztó használatával

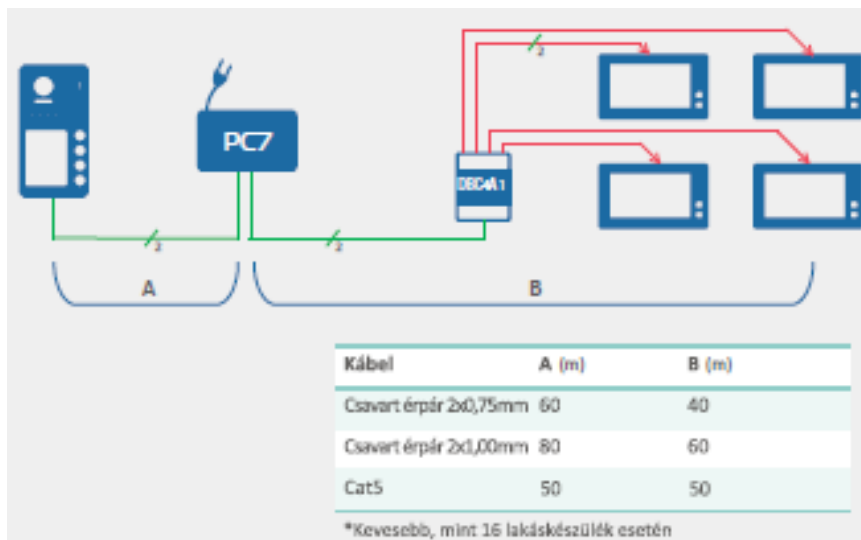

## Csillagpontos bekötés

DBC4A 1 szinti elosztó használatával

