

FUTURA

digital

2-VEZETÉKES KAPUTELEFON RENDSZER

Beltéri egység

VDJ7A Felhasználói kézikönyv

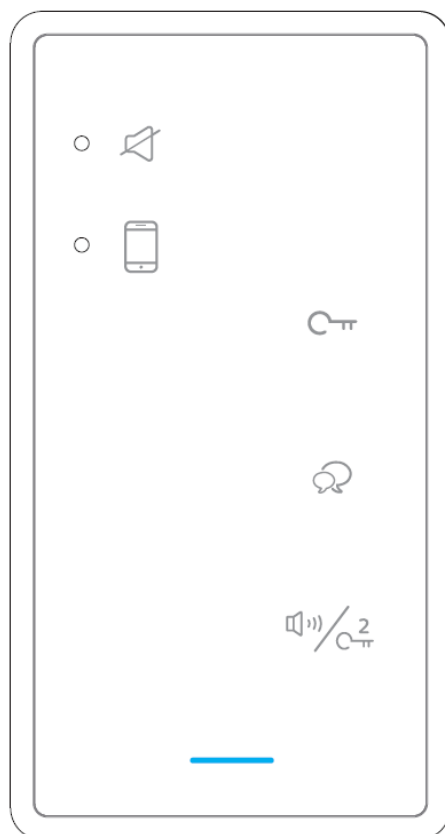

Tartalomjegyzék

1. Felépítés és funkciók.....	3
2. Bekötés.....	4
3. Telepítői beállítás.....	4
3.1. Hívó cím beállítása.....	4
3.2. Fő/mellék cím beállítása.....	5
3.3. Hívás teszt.....	6
4. Felhasználói beállítás.....	7
4.1. Csengetés hangerő beállítás.....	7
4.2. Csengőhang beállítás.....	7
5. Alap funkciók működése.....	7
6. Gyári beállítás visszaállítása.....	8
5. Műszaki adatok.....	8
Jegyzetek.....	9

1. Felépítés és funkciók

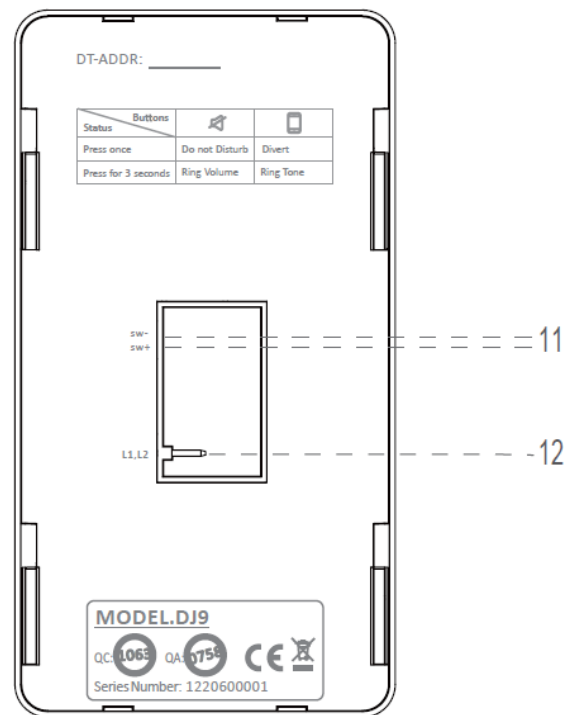
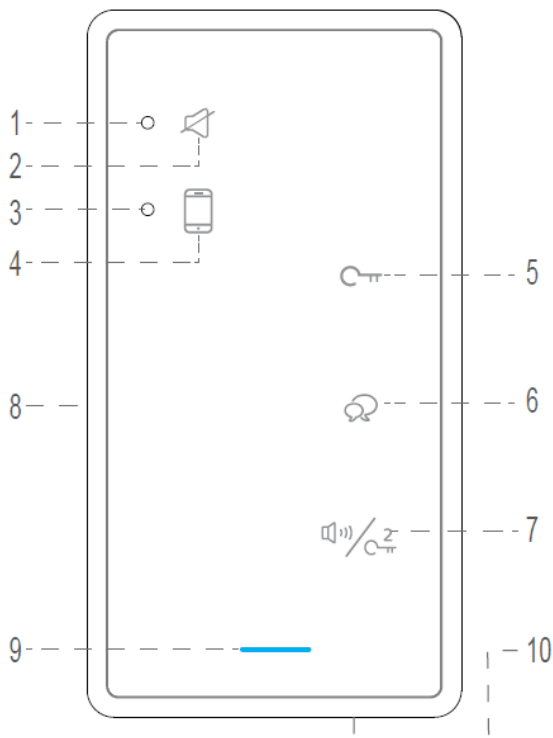

Funkciók:

1. Némítást jelző LED
2. Némítás gomb
3. Továbbítást jelző LED
4. Továbbítás gomb
5. Zárnyitás gomb
6. Hívásfogadás gomb

7. Második zárnyitás/belső hívás gomb
8. Hangszóró
9. Állapotjelző LED
10. Mikrofon
11. Ajtó melletti csengőgomb csatlakozó
12. Busz csatlakozó

2. Bekötés

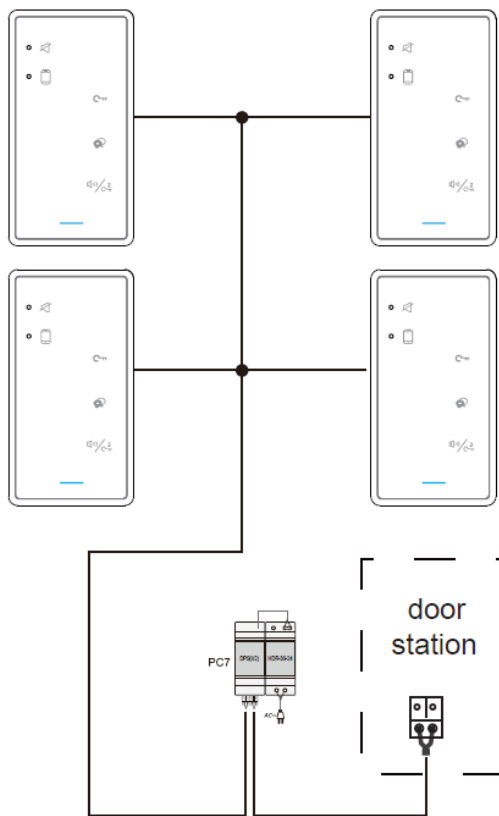

Kizárólag audió lakáskészülékekből álló rendszer

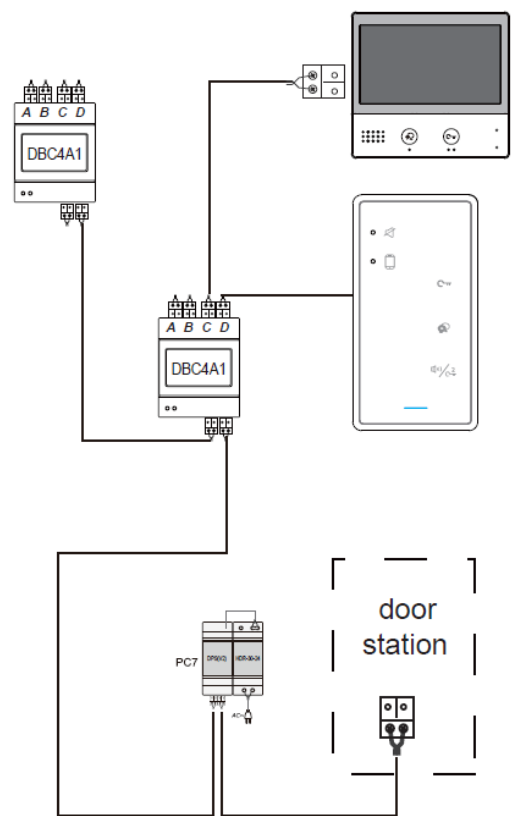

Audió/videó rendszer

3. Telepítői beállítás

Bekapcsolás után 2 percen belül végezze el a beállítást.



A 2 perces rendelkezésre állási idő újraindításához húzza le, majd csatlakoztassa újra a busz csatlakozót.

3.1. Hívó cím beállítása

A hívócím 01~32 tartományban szabadon állítható. Megjegyzés: a 32 cím megfelel a korábbi DIP kapcsolós típusoknál megszokott bináris 00 címnek.

A hívócím gyári beállítás szerint 01.

Hívócím beállítása kaputábláról

- Csatlakoztassa a lakáskészüléket és a kaputáblát.
- Nyomja meg és tartsa nyomva a  zárnyitás gombot 6 másodpercig, amíg a  (továbbítás LED) szakaszosan világít. Ekkor engedje el a zárnyitás gombot, ezután az alsó állapotjelző LED szakaszosan világít. A készülék programozó módban van.
- 120 másodpercen belül nyomja meg a kaputábla kívánt becsöngetőgombját, amihez a továbbiakban rendelni kívánja a lakáskészüléket.

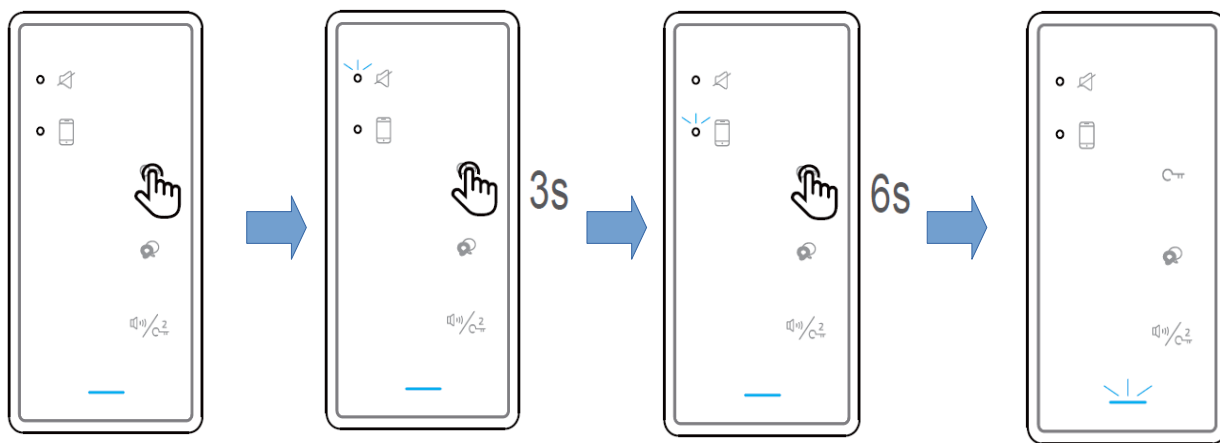

Nyomja meg és
tartsa nyomva

Engedje el

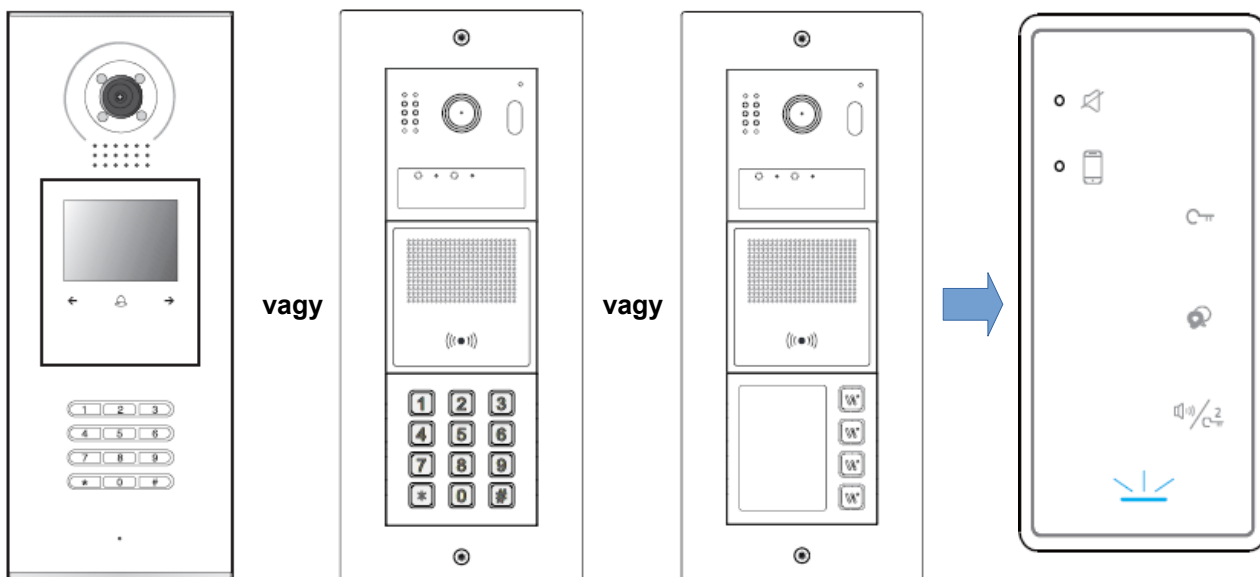

Hívja a kívánt
címet

vagy

Hívja a kívánt
címet

vagy

Nyomja meg a
kívánt
hívógombot



Megjegyzés:

- Csak a programozó módban lévő lakáskészülék veszi fel a kívánt címet
- A beállított cím újraindítás után sem törlődik.

3.2. Fő/mellék cím beállítása

A készülék fő/mellék címe beállítható az előlapon található gombok és a PG1 programozó eszköz segítségével. (a PG1 programozó nem tartozék)

Gyári beállítás szerint minden lakáskészülék főkészülék.

- Helyezze táp alá a lakáskészüléket.
- Nyomja meg és tartsa nyomva a  zárnyitás gombot 6 másodpercig, amíg a  (némítás LED) és a  (továbbítás LED) szakaszosan világít.
- Ha két rövid sípszót hall, akkor mellékkészülék módban van. Ha egy hosszú sípszót hall, akkor főkészülék módban van.

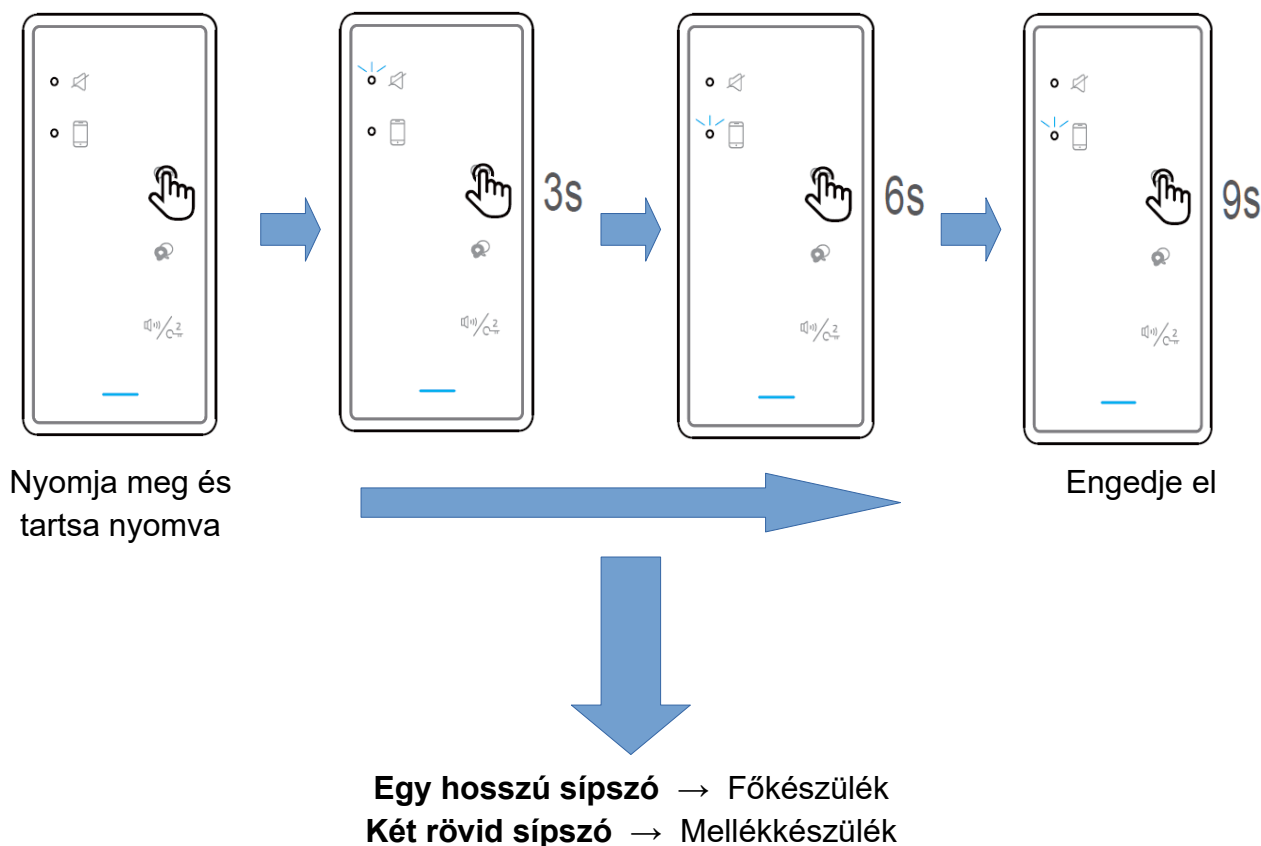



A készülék hívócíme valamint fő/mellékcíme a PG1 programozó eszköz segítségével is beállítható. (a PG1 programozó nem tartozék).

Megjegyzés: A VDJ9A lakáskészülék csak 1-es mellékkészüléknek állítható be, 2-es vagy 3-asnak nem lehetséges.

3.3. Hívás teszt

A helyes működés ellenőrzéséhez a lakáskészülék képes szimulálni a becsöngetést, így a telepítő egyedül is képes tesztelni a kommunikációt.

Ehhez nyomja meg és tartsa nyomva a  zárnyitás gombot 3 másodpercig, amíg a  (némítás LED) szakaszosan világít. Ha a rendszerhez csatlakoztatva van kaputábla, az becsönget a lakáskészülékre.

4. Felhasználói beállítás

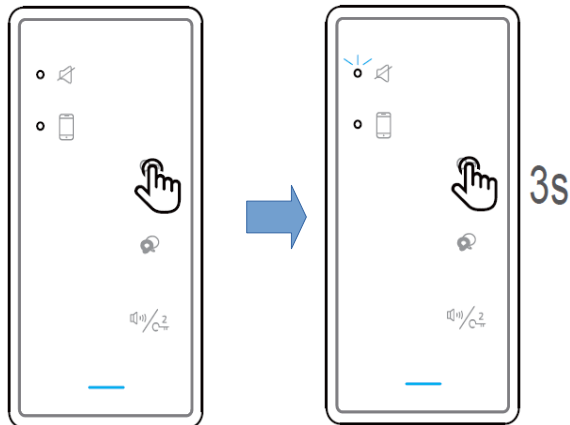

4.1. Csengetés hangerő beállítás

A hangerő két érték között választható, ez lehet alacsony és magas hangerő.





Nyomja meg és
tartsa nyomva

Engedje el

- Nyomja meg és tartsa nyomva a  némítás gombot 3 másodpercig, amíg a  (némítás LED) szakaszosan világít.
- A készülék lejátssza a csengőhangot a beállított hangerő értéken,



4.2. Csengőhang beállítás

A lakáskészüléken 4 csengőhang közül választhat.



- Nyomja meg és tartsa nyomva a  továbbítás gombot 3 másodpercig, amíg a  (némítás LED) szakaszosan világít.
- A készülék sorban lejátssza a kaputábla csengőhangot, az interkom csengőhangot és az ajtó melletti csengőgomb hangját.

5. Alap funkciók működése



Hívás fogadás

Bejövő hívás esetén nyomja meg a  gombot a hívás fogadásához, majd nyomja meg ismét a  gombot a hívás befejezéséhez.



Zárnyítás

Aktív hívás közben nyomja meg a  zárnyítás gombot az 1-es zárnyítás kimenet aktiválásához. Ha van második zárnyítás kimenet, akkor a  második zárnyítás/belső hívás gomb megnyomásával aktiválhatja.



Némítás funkció

Nyomja meg röviden a  némítás gombot a némítás funkció aktiválásához, a  némítás LED jelzi a készülék állapotát. Nyomja meg röviden újra a  némítás gombot a kikapcsoláshoz.

Belső hívás

Nyomja meg a /C² második zárnyitás/belső hívás gombot, az azonos címen található többi lakáskészülék hívásához. Nyomja meg újra a /C² második zárnyitás/belső hívás gombot a hívás megszakításához.





Hívástovábbítás (jelenleg nem elérhető)

Nyomja meg a  továbbítás gombot a továbbítás aktiválásához, a  továbbítás LED 10 másodperc múlva folyamatosan világítani fog, ezzel jelzi hogy a funkció aktív. Nyomja meg újra a  továbbítás gombot a kikapcsoláshoz.

Megjegyzés: a funkció csak speciális kaputáblával aktiválható, hagyományos két vezetékes kaputáblával nem.

6. Gyári beállítás visszaállítása

Az összes beállítás törléséhez kövesse a következő utasításokat.

1. Húzza le a busz csatlakozót a lakáskészülekről, majd 30 másodperc múlva csatlakoztassa ismét.
2. 10 másodpercen belül nyomja meg és tartsa nyomva a  zárnyitás gombot 12 másodpercre, ha a  némítás LED és a  továbbítás LED szakaszosan világít engedje el a  zárnyitás gombot.
3. A sikeres gyári visszaállítást a kaputábla hosszú sípszóval jelzi.

5. Műszaki adatok

Tápfeszültség:	26 Vdc
Áramfelvétel:	6 mA készenléti állapotban, 60 mA működés közben
Működési hőmérséklet:	-15°C ~ +55°C
Kábelezés:	2 vezetékes polaritásfüggetlen
Méretetek:	150(szé) x 80(ma) x 13.5(mé) mm

Az Ön márkakereskedője:



A dokumentáció az importáló szellemi tulajdona, ezért annak változtatása jogi következményeket vonhat maga után.

A fordításból, illetve a nyomdai kivitelezésből származó hibákért felelősséget nem vállalunk. A leírás és a termék változtatásának jogát a forgalmazó és a gyártó fenntartja.

Utolsó módosítás: 2023. július 27.