

FUTURA
digital

és a



bemutatja

a

DT-2 színes video kaputelefon rendszert

Viszonteladói árlista Nettó listaáron

Érvényes: 2023. december 06.-tól

Vásárláskor + 27% forgalmi adó terheli.

Csavart érpáron működik üzemszerűen.

**A leírása és a telepítése szakirányú ismereteket feltételez.
Mind ezek megléte után 1 év garanciát vállal az importőr.**

**Az eszközök beüzemelése alapszintű elektronikai és informatikai
jártasságot igényel, szükség esetén vegye igénybe szakember segítségét. A
helytelen beüzemelésből adódó meghibásodás(ok)ért a forgalmazó nem vállal
felelősséget.**

IP lakáskészülékek

nettó lista

VIX-471S

42 330 Ft



- IP videó lakáskészülék
- 7"-os érintő kijelző (1024 x 600 pixel)
- Vezetékes vagy vezeték nélküli csatlakozási lehetőség
- Kihangosított kommunikáció
- IP rendszer, PoE tápellátás
- Hívás továbbítás okostelefon alkalmazásra
- Kép memória
- Interkom funkció
- Vezetékezés: Cat5e vagy Cat6
- Méret: 161(Szé) x 174(Ma) x 22(Mé)mm

VIX-482

44 400 Ft

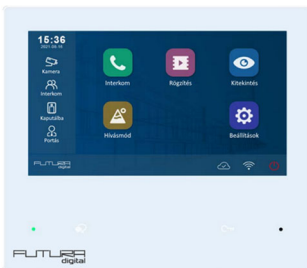

- IP videó lakáskészülék
- 7"-os érintő kijelző (1024 x 600 pixel)
- Vezetékes vagy vezeték nélküli csatlakozási lehetőség
- Kihangosított kommunikáció
- IP rendszer, PoE tápellátás
- Hívás továbbítás okostelefon alkalmazásra
- Kép memória
- Interkom funkció
- Vezetékezés: Cat5e vagy Cat6
- Méret: 185(Szé) x 159(Ma) x 18,5(Mé)mm

VIX-401 + BK-401

3 980 Ft



- Kiegészítő kézibeszélő VIX-471 lakáskészülékhez
- BK-401 szerelőkonzol szükséges
- Méret: 62(Szé) x 188(Ma) x 35(Mé)mm

Kompakt IP kaputáblák

nettó lista

VIX-610

30 750 Ft



- 1 lakásos, videó kaputábla
- Felületre szerelhető
- IP54 védettség
- 155° -os széles látószögű kamera
- IP rendszer, PoE tápellátás
- Zárnyitás és kommunikáció visszajelző
- 1 db zárnyitás kimenet
 - 12Vdc/250mA belső tápegységről
 - max. 12Vac/dc/1A jelfogós
- Vezetékezés: Cat5e vagy Cat6
- 160(Ma) x 60(Szé) x 31,5(Mé) mm

VIX – 611/KP – érintőgombos

46 980 Ft

VIX – 611/KP/B érintőgombos, fekete

46 980 Ft

VIX – 611/MK – mechanikus gombos

46 980 Ft

Új termék



- 1 lakásos, színes, videó kaputábla
- Felületre szerelhető, esővédővel
- Beépített érintőgombos vagy mechanikus kódzár
- IP rendszer
- 1 db zárnyitás kimenet
 - 12Vdc/250mA
 - max. 48Vdc/1,5A jelfogós
- 182(Ma) x 93(Szé) x 43,7(Mé) mm

VIX-850

72 000 Ft



- Társasházi, videó kaputábla
- 5" érintőkijelző
- Számkódos és proximity kártyás beléptető
- Digitális névjegyzék
- Felületre szerelhető
- IP54 védettség
- 155° -os széles látószögű kamera
- IP rendszer, PoE tápellátás
- Zárnyitás és kommunikáció visszajelző
- 1 db zárnyitás kimenet
 - 12Vdc/250mA belső tápegységről
 - max. 12Vac/dc/1A jelfogós
- Vezetékezés: Cat5e vagy Cat6

IP kiegészítők

nettó lista

PoE-4P poe switch PoE

14 610 Ft



- 6 port
 - 4 PoE port
 - 2 uplink port
- 10x10/100Mbps RJ45 port
- IEEE802.3af/at standard
- Maximális távolság: 100 méter
- Teljesítmény: 60W
- Méret: 32(Ma) x 168(Szé) x 94(Mé) mm

PoE-8P switch PoE

30 700 Ft



- 10 port
 - 8 PoE port
 - 2 uplink port
- 10x10/100Mbps RJ45 port
- IEEE802.3af/at standard
- Maximális távolság: 100 méter
- Teljesítmény: 120W
- Méret: 44(Ma) x 220(Szé) x 150(Mé) mm

VIX-RLC

20 200 Ft



- PoE tápellátás
- 2. zárnyitás és világításvezérlő modul
- Csak a VIX-850 kaputáblával kompatibilis
- 12V_{dc}/250mA kimenet
- 1-99 másodperc zárnyitási idő
- DIN sínes szerelés
- 80 (Ma) x 144 (Szé) x 41 (Mé) mm

nettó lista

VIPC-D kamera

18 500 Ft



- 1/2.9" SONY CMOS szenzor
- IP kamera (ONVIF 2.4)
- infraLED – hatótáv20m
- 2MP felbontás
- 12Vdc/850mA
- IP66 védelem
- RJ-45 (10/100Base-T) csatlakozás
- **Kiegészítő:** VD-VPC-CAM 12Vdc2A táp. 2 500 Ft

VIPC-G kamera

19 990 Ft



- Lencse 3,6mm, f 1,2
- 1/2.9" SONY CMOS szenzor
- IP kamera (ONVIF 2.4)
- H.264/H.265 tömörítés
- infraLED – hatótáv 30m
- 2MP felbontás
- 12Vdc/900mA
- IP66 védelem
- RJ-45 (10/100Base-T) csatlakozás
- **Kiegészítő:** VD-VPC-CAM 12Vdc2A táp. 2 500 Ft

Audió lakáskészülékek

nettó lista

DJ - 4a

12 990 Ft



- Kézibeszélős, audió lakáskészülék
- Lakáskészülékek közötti beszélgetési lehetőség
- 2 vezetékes, digitális (buszos) rendszer
- 4 csengőhang
- 2 zárnyitási lehetőség
- 187(Ma)×97(Szé)×33(Mé)mm

DJ - 7a

Akció

10 490 Ft



- Kihangosított, audió lakáskészülék
- Lakáskészülékek közötti beszélgetési lehetőség
- 4 csengőhang
- 2 zárnyitási lehetőség
- 2 vezetékes, digitális (buszos) rendszer
- 138(Ma)×90(Szé)×17,5(Mé)mm

DJ - 9a/B

Új termék

11 490 Ft

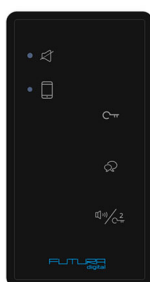

- Kihangosított, audió lakáskészülék
- Lakáskészülékek közötti beszélgetési lehetőség
- 4 csengőhang
- 2 zárnyitási lehetőség
- 2 vezetékes, digitális (buszos) rendszer
- 150(Ma)×80(Szé)×13,5(Mé)mm

DJ - 9a/W

Új termék

11 490 Ft

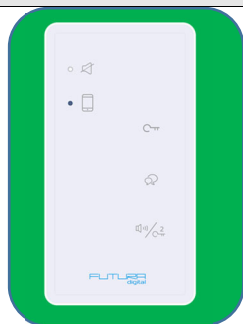

- Kihangosított, audió lakáskészülék
- Lakáskészülékek közötti beszélgetési lehetőség
- 4 csengőhang
- 2 zárnyitási lehetőség
- 2 vezetékes, digitális (buszos) rendszer
- 150(Ma)×80(Szé)×13,5(Mé)mm

Videó lakáskészülékek

DF - 4/W

Új termék

26 000 Ft



- Színes, videó lakáskészülék
- 4,3"-os kijelző
- Kihangosított kommunikáció
- 2 vezetékes digitális (buszos) rendszer
- Lakáskészülékek közötti beszélgetési lehetőség
- Lenémítható
- 138(Ma)×138(Szé)×16,2(Mé)mm

DF - 4/B

Új termék

26 000 Ft



- Színes, videó lakáskészülék
- 4,3"-os kijelző
- Kihangosított kommunikáció
- 2 vezetékes digitális (buszos) rendszer
- Lakáskészülékek közötti beszélgetési lehetőség
- Lenémítható
- 138(Ma)×138(Szé)×16,2(Mé)mm

DF - 7/W

Új termék

29 000 Ft

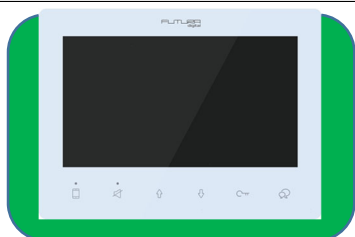

- Színes, videó lakáskészülék
- 7"-os kijelző
- Kihangosított kommunikáció
- 2 vezetékes digitális (buszos) rendszer
- Lakáskészülékek közötti beszélgetési lehetőség
- Lenémítható
- 139(Ma)×186(Szé)×16,2(Mé)mm

DF - 7/B

Új termék

29 000 Ft

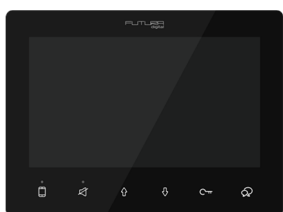

- Színes, videó lakáskészülék
- 7"-os kijelző
- Kihangosított kommunikáció
- 2 vezetékes digitális (buszos) rendszer
- Lakáskészülékek közötti beszélgetési lehetőség
- Lenémítható
- 139(Ma)×186(Szé)×16,2(Mé)mm

DT - 433

22 800 Ft

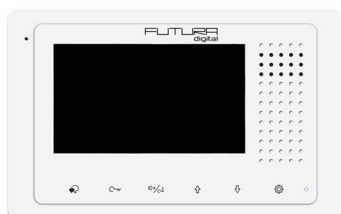

- Színes, videó lakáskészülék
- 4,3"-os kijelző
- Kihangosított kommunikáció
- 2 vezetékes digitális (buszos) rendszer
- Lakáskészülékek közötti beszélgetési lehetőség
- Nem lenémítható
- 106(Ma) x 168(Szé) x 17(Mé) mm

nettó lista

DT - 437

26 000 Ft



- Színes, videó lakáskészülék
- 4,3"-os kijelző
- Kihangosított kommunikáció
- 2 vezetékes, digitális (buszos) rendszer
- Érintőgombos vezérlés
- Lakáskészülékek közötti beszélgetési lehetőség
- Lenémítható
- 137(Ma) x 137(Szé) x 17(Mé) mm

DT – 17S

27 200 Ft

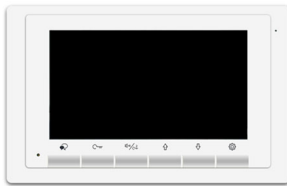

- Színes, videó lakáskészülék
- Érintőgombos vezérlés
- 7"-os kijelző
- Kihangosított kommunikáció
- 2 vezetékes, digitális (buszos) rendszer
- Interkom funkció
- 220(Szé) x 140(Ma) x 17,5(Mé)mm

DT – 47M -B (fekete) - W (fehér)

43 500 Ft



- Színes, videó lakáskészülék
- 7"-os, érintőképernyős kijelző
- Fekete vagy fehér színben
- Kihangosított kommunikáció; Interkom
- 2 vezetékes, digitális (buszos) rendszer
- Képrögzítés, Videórögzítés /10mp - AVI/
- MicroSD kártyával bővíthető
- Kaputáblához rendelhető csengőhang
- 132(Ma) x 226(Szé) x 18(Mé) mm

DX – 439

37 000 Ft



- Színes, videó lakáskészülék
- Érintőkijelzős, grafikus menürendszer
- **Wi-Fi modul, hívás továbbítással interneten keresztül**
- 4,3"-os kijelző
- Kihangosított kommunikáció
- 2 vezetékes, digitális (buszos) rendszer
- Képrögzítés, Videórögzítés /10mp - AVI/
- MicroSD kártyával bővíthető
- Interkom funkció
- 145(Szé) x 145(Ma) x 23(Mé)mm

DX – 471S

54 500 Ft



- Színes, videó lakáskészülék
- Érintőkijelzős, grafikus menürendszer
- **Wi-Fi modul, hívás továbbítással interneten keresztül**
- 7"-os kijelző
- **1024 x 600 felbontás, új hardware**
- Kihangosított kommunikáció
- 2 vezetékes, digitális (buszos) rendszer
- Képrögzítés, Videórögzítés /10mp - AVI/
- MicroSD kártyával bővíthető
- Interkom funkció
- 161(Szé) x 174(Ma) x 22(Mé)mm

Kaputáblák

nettó lista

DT – 616C

27 410 Ft



- 1 lakásos, színes, videó kaputábla
- Felületre szerelhető
- 165° -os széles látószögű kamera
- 2 vezetékes, digitális (buszos) rendszer
- 1 db zárnyitás kimenet
 - 12Vdc/500mA
- 136(Ma) x 43(Szé) x 29(Mé) mm

DT – 607C/S1

607 BASIC sorozat

30 880 Ft

DT – 607C/S2

607 BASIC sorozat

32 210 Ft



- 1 vagy 2 lakásos, színes, videó kaputábla
- Felületre szerelhető, esővédővel
- 105° -os széles látószögű kamera
- 2 vezetékes, digitális (buszos) rendszer
- Zárnyitás és kommunikáció visszajelző
- 1 db zárnyitás kimenet
 - 12Vdc/300mA
 - max. 48Vdc/1,5A jelfogós
- 179(Ma) x 94(Szé) x 42 (Mé) mm

DT – 607/ID/FE-S1

607 PLUS sorozat

43 250 Ft

DT – 607/ID/FE-S2

607 PLUS sorozat

43 990 Ft

DT – 607/ID/FE-S3

607 PLUS sorozat

44 400 Ft

DT – 607/ID/FE-S4

607 PLUS sorozat

45 550 Ft



- 1, 2, 3 vagy 4 lakásos, színes, videó kaputábla
- Felületre szerelhető, esővédővel
- 170° -os széles látószögű kamera
- 2 vezetékes, digitális (buszos) rendszer
- Zárnyitás és kommunikáció visszajelző
- Proxykártyás beléptetés
- 1 db zárnyitás kimenet
 - 12Vdc/300mA
 - max. 48Vdc/1,5A jelfogós
- 179(Ma) x 94(Szé) x 42 (Mé) mm

DT – 607F/ID/FE-S1

46 250 Ft



- 1 lakásos, színes, videó kaputábla
- Süllyesztve szerelhető
- 170° -os széles látószögű kamera
- 2 vezetékes, digitális (buszos) rendszer
- Zárnyitás és kommunikáció visszajelző
- Proxykártyás beléptetés
- 1 db zárnyitás kimenet
 - 12Vdc/300mA
 - max. 48Vdc/1,5A jelfogós
- 220(Ma) x 119(Szé) x 52(Mé) mm

nettó lista

DT – 608/ID/S8

48 000 Ft



- 8 lakásos, színes, videó kaputábla
- Felületre szerelhető, esővédővel
- 170° -os széles látószögű kamera
- 2 vezetékes, digitális (buszos) rendszer
- Zárnyitás és kommunikáció visszajelző
- Proxykártyás beléptetés
- 1 db zárnyitás kimenet
 - 12Vdc/300mA
 - max. 48Vdc/1,5A jelfogós
- 281(Ma) x 110(Szé) x 44(Mé) mm

DT-611/KP – érintőgombos

DT-611/KP/B – érintőgombos, fekete

DT-611/MK – mechanikus gombos

Új termék

46 980 Ft

46 980 Ft

46 980 Ft



- 1 lakásos, színes, videó kaputábla
- Felületre szerelhető, esővédővel
- Beépített érintőgombos vagy mechanikus kódzár
- 2 vezetékes, digitális (buszos) rendszer
- 1 db zárnyitás kimenet
 - 12Vdc/300mA
 - max. 48Vdc/1,5A jelfogós
- 182(Ma) x 93(Szé) x 43,7(Mé) mm

DT-611F/KP – számkódos

DT-611F/MK – mech. gombos

46 980 Ft

46 980 Ft



- 1 lakásos, színes, videó kaputábla
- Falba süllyeszthető
- Beépített Kódzár
- 2 vezetékes, digitális (buszos) rendszer
- 1 db zárnyitás kimenet
 - 12Vdc/300mA
 - max. 48Vdc/1,5A jelfogós
- 220(Ma) x 119(Szé) x 52(Mé) mm

Digitális kültéri kaputábla süllyesztett kivitelben

nettó lista

DMR – 18S/ID/RH (Szerelődoboz nélkül)

68 350 Ft



- Kaputábla numerikus billentyűzettel
- Proxy kártyás beléptető
- Állítható kamera irány
- Lakásonként külön nyitókód
- 3,5" színes TFT kijelző
- 2 vezetékes, digitális (buszos) rendszer
- 1 db zárnyitás kimenet
 - 12Vdc/300mA vagy
 - max. 48Vdc/1,5A jelfogós
- IP 55 érintésvédelem

RH-18S Falon kívüli doboz

MR-18S Süllyesztő doboz



6 280 Ft



6 280 Ft

Többlakásos színes videós kaputábla közeli kártyás beléptetéssel süllyesztett és falon kívüli kivitelben

DMR – 11- Süllyesztett és falon kívül is szerelhető proxy kártyás kültéri

50 200 Ft



VDMR11/ID/S4 1x4 nyomógombos

DMR-11/RH Falon kívüli doboz

6 100 Ft



- VDMR11S sorozathoz
- Kiemelő keret
- Esővédő

Többlakásos félmoduláris videós kaputábla süllyesztett kivitelben

DMR – 21 – Süllyesztett, aktív állapot visszajelzéses, modul rendszerű kültéri, alaptábla



DMR21/S4/F1 1x4 nyomógombos alaptábla (középső modul nélkül)

31 900 Ft

R21/LB
Információs modul



3 110 Ft

R21/ID
Proximity olvasó modul



7 100 Ft

DT-821 moduláris felépítésű kaputábla

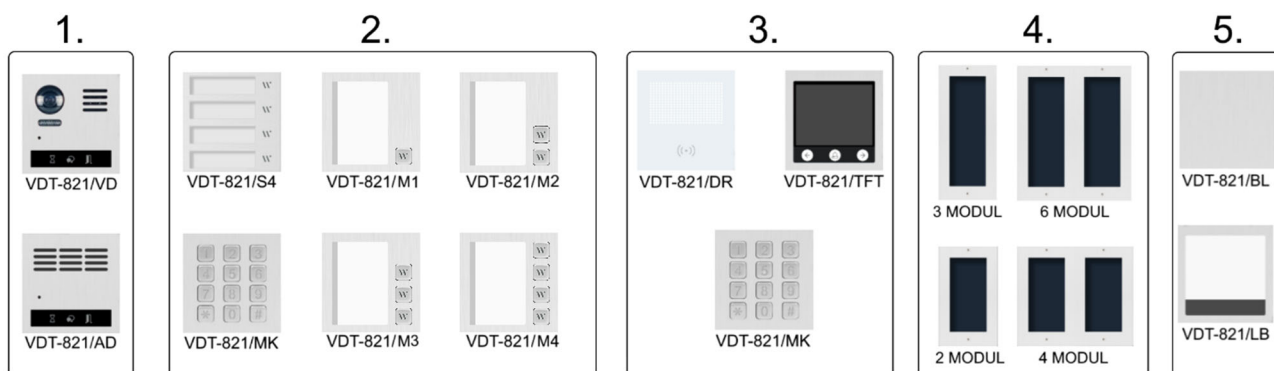

DT-821 kültéri keretek süllyesztődobozzal

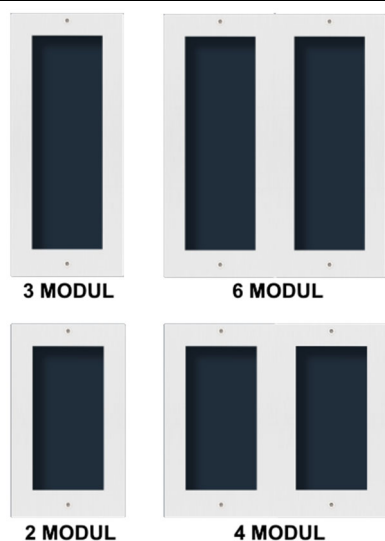

DT-821/2x1-F kaputábla keret süllyesztődobozzal, 2 modul

6000 Ft

DT-821/2x2-F kaputábla keret süllyesztődobozzal, 4 modul

12 000 Ft

DT-821/3x1-F kaputábla keret süllyesztődobozzal, 3 modul

12 000 Ft

DT-821/3x2-F kaputábla keret süllyesztődobozzal, 6 modul

15 000 Ft

DT-821 kültéri keretek felületre szerelő dobozzal, esővédővel

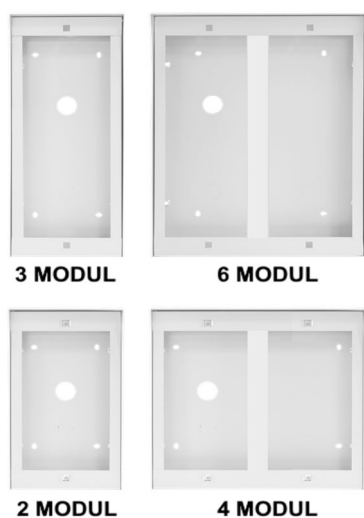

DT-821/2x1-S kaputábla keret felületre szerelő dobozzal, esővédővel, 2 modul

11 400 Ft

DT-821/2x2-S kaputábla keret felületre szerelő dobozzal, esővédővel, 4 modul

22 000 Ft



DT-821/3x1-S kaputábla keret felületre szerelő dobozzal, esővédővel, 3 modul

13 150 Ft





DT-821/3x2-S kaputábla keret felületre szerelő dobozzal, esővédővel, 6 modul

22 990 Ft

DT-821 kültéri erősítő modulok

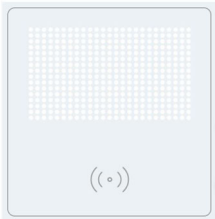

DT-821/AD Audió erősítő modul	DT-821/VD Videó erősítő modul
	
23 600 Ft	36 500 Ft

DT-821 kültéri kiegészítő modulok



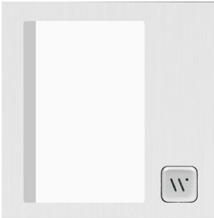
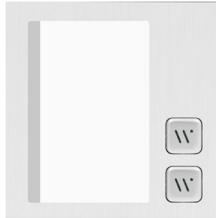

DT-821/S4 Nyomógomb modul(4 gomb)	DT-821/DR Proximity olvasó és LED mátrix kijelző modul	DT-821/MK Mechanikus számkód modul
		
12 000 Ft	22 000 Ft	12 000 Ft
 Ha nincs szükség 4 nyomógombra		
DT-821/S0 Nyomógomb takaró		
		
1 200 Ft		

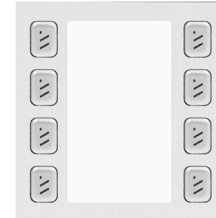
DT-821 kültéri mechanikus nyomógomb modulok

Új termék

DT-821/M1 1 gombos modul	DT-821/M2 2 gombos modul	DT-821/M3 3 gombos modul	DT-821/M4 4 gombos modul	DT-821/M8 8 gombos modul
				
10 200 Ft	10 600 Ft	11 000 Ft	12 000 Ft	15 550 Ft

VDT-821 kültéri kiegészítő modulok

DT-821/TFT 3,5" kijelző modul	DT-821/T5 5" kijelző modul	DT-821/LB Információ modul	DT-821/BL Vak modul
			
21 000 Ft	38 000 Ft	6 000 Ft	3 000 Ft

Tápegységek és buszillesztők

nettólista

HDR-30-24 tápegység 7 830 Ft



- Tápegység
- Feszültség: 24V_{dc}
- Max. kimenet: 1,5A
- DIN2 szélesség
- 35(Szé)*90(Ma)*60(Mé)mm

HDR-60-24 tápegység 11 745 Ft



- Tápegység
- Feszültség: 24V_{dc}
- Max. kimenet: 2,5A
- DIN3 szélesség
- 52(Szé)*90(Ma)*60(Mé)mm

DPS(v2) buszillesztő 3 990 Ft



- Buszillesztő modul két vezetékes rendszerekhez
- DIN2 szélesség
- 35(Szé)*90(Ma)*60(Mé)mm

PC-4 kombinált tápegység 5 120 Ft



- Tápegység és busz illesztő egyben
- 100-240Vac / 28V_{dc} ±2V ~0,75A
- DIN4
- 70(Szé)*90(Ma)*45(Mé)mm

nettó lista

PC-7 kombinált tápegység

11 000 Ft



- Tápegység és busz illesztő egyben
- 100-240Vac / 26Vdc $\pm 2V$ 1,5A
- Kiegészítőkkel bővíthető
- DIN4 szélesség
- 70(Szé)*90(Ma)*60(Mé)mm

PC-7H kombinált tápegység

15 880 Ft



- Tápegység és busz illesztő egyben
- 100-240Vac / 26Vdc $\pm 2V$ 2,5A
- Kiegészítőkkel bővíthető
- DIN5 szélesség
- 87(Szé)*90(Ma)*60(Mé)mm

Kiegészítők

DBC-2S szinti elosztó

3 200 Ft



- 2 kimenetes szinti elosztó
- 45(Szé)*45(Ma)*16(Mé)mm

DBC-4A1 szinti elosztó

7 350 Ft



- 4 kimenetes szinti elosztó
- DIN4
- 70(Szé)*90(Ma)*45(Mé)mm

DBC-4R felszállóág és szinti elosztó

9 600Ft



- 4 kimenetes szinti elosztó
- DIN4
- 70(Szé)*90(Ma)*45(Mé)mm

DT-RLC mini

4 200 Ft



- Zár vagy világítás vezérlés
- Zárkimenet – 12Vdc, 450mA
- Állítható idejű kimenettel
- 70(Szé)*90(Ma)*45(Mé)mm

DT-RLC

5 800 Ft



- Zár vagy világítás vezérlés
- Zárkimenet – 12Vdc, 450mA
- Állítható idejű kimenettel
- 70(Szé)*90(Ma)*45(Mé)mm

nettó lista

DT-BDU vonali erősítő

21 000 Ft



- Busz erősítő és rendszer bővítő modul
- Távolság növelése max. 480m
- VPC-6 szükséges mellé
- Max 8 modul használható egy rendszerben

ID-CARDS Proxy kártya

250 Ft



- Proxy kártya
- vagy
- Kulcstartóra helyezhető proxy kulcs

USB RS-485 konverter és szoftver

15 569 Ft



- VDMR-18s kaputáblához
- Többalakásos rendszerek telepítéséhez

IPC-D kamera

18 500 Ft



- 1/2.9" SONY CMOS szenzor
- IP kamera (ONVIF 2.4)
- infraLED – hatótáv20m
- 2MP felbontás
- 12Vdc/850mA
- IP66 védelem
- RJ-45 (10/100Base-T) csatlakozás
- **Kiegészítő:** VD-VPC-CAM 12Vdc2A táp. 2 500 Ft

VIPC-G kamera

19 990 Ft



- Lencse 3,6mm, f 1,2
- 1/2.9" SONY CMOS szenzor
- IP kamera (ONVIF 2.4)
- H.264/H.265 tömörítés
- infraLED – hatótáv 30m
- 2MP felbontás
- 12Vdc/900mA
- IP66 védelem
- RJ-45 (10/100Base-T) csatlakozás
- **Kiegészítő:** VD-VPC-CAM 12Vdc2A táp. 2 500 Ft

VDJ-401 kiegészítő kézibeszélő

5 400 Ft

BK-401 szerelőkonzol

800 Ft



- Kiegészítő kézibeszélő 2 vezetékes videó lakáskészülékhez
- Kompatibilis a VDT-17s, a VDT-433 és a VDT-437 lakáskészülékekkel
- VDT-437 esetén BK-401 szerelőkonzol használata javasolt, VDT-17s és VDT-433 esetén külön szerelhető
- Méret: 62(Szé) x 188(Ma) x 35(Mé)mm

DB-1 -W(fehér) asztali tartó

Újra elérhető

5 555 Ft



- Fehér színben
- Kompatibilis minden Futura Digital beltéri egységgel

DT-PG1 -lakáskészülék programozó

Új termék

7 880 Ft



- VDJ-9A audió lakáskészülék címének beállításához
- Opcionális (első sorban társasházakhoz ajánlott)
- Csak mellékkészülék beállításához elengedhetetlen

O&C 32E10 elektromos ajtózárr**11 010 Ft**

- Külső memóriás/Impulzus működésű ajtózárr
- Szimmetrikus, átfordítható zártest
- 12 Vdc (egyenáram) táp 240 mA
- Pajzs nélkül
- Nincs szükség külön tápegységre a használatához

O&C 33E10 elektromos ajtózárr**12 600 Ft**

- Belső memóriás/Impulzus működésű ajtózárr
- Mechanikusan kiiktatható
- Szimmetrikus, átfordítható zártest
- 12 Vdc (egyenáram) táp 240 mA
- Pajzs nélkül
- Nincs szükség külön tápegységre a használatához

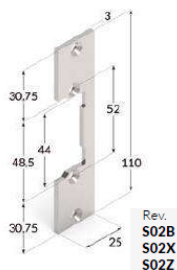
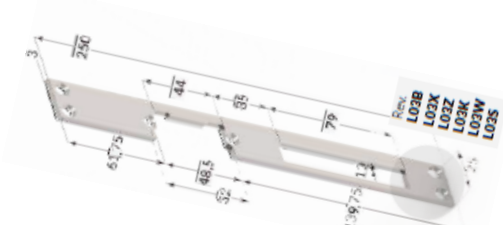
O&C elektromos ajtózárrhoz rövid inox pajzs S62X**1 450 Ft****O&C elektromos ajtózárrhoz hosszú inox pajzs L03X****2 360 Ft****TP2-MET érintésmentes gomb****13 570 Ft****Újdonság**

- 12/24Vdc tápfeszültség
- Érzékelési távolság: 3-15 cm
- Fém ház
- NO/NC kontakt
- Időzíthető kimenet: 0,3-30 másodperc
- Felületre szerelhető
- Méret: 80mm(Ma) x 32mm (Szé) x 23mm (Mé)

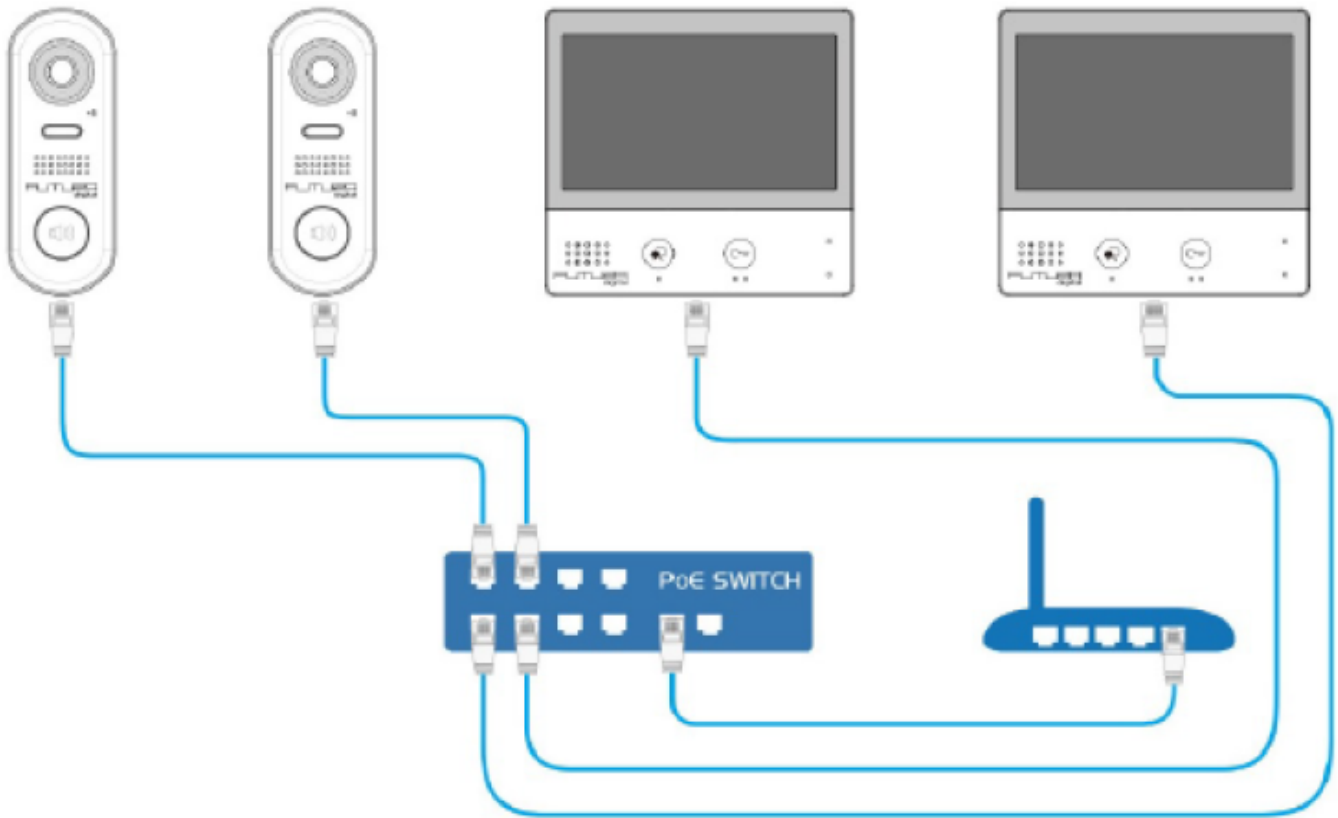

Párhuzamos bekötés

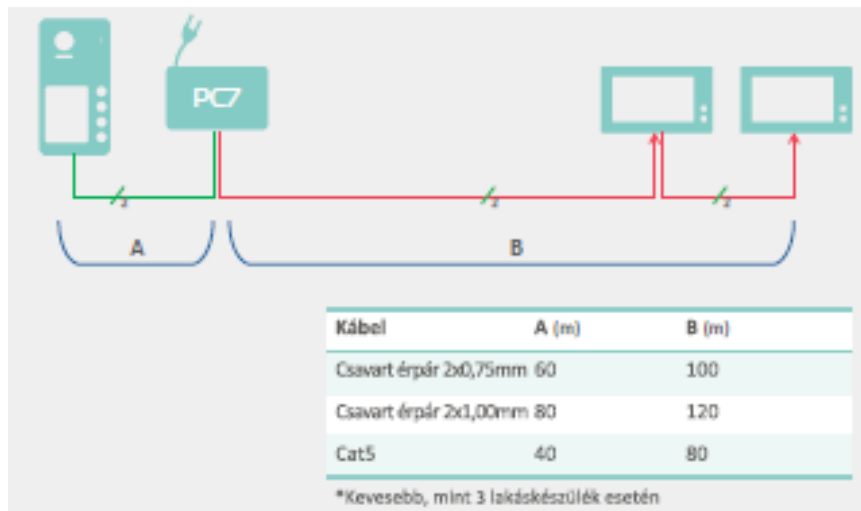

Csillagpontos bekötés társasházaknál

DBC4A 1 szinti elosztó használatával

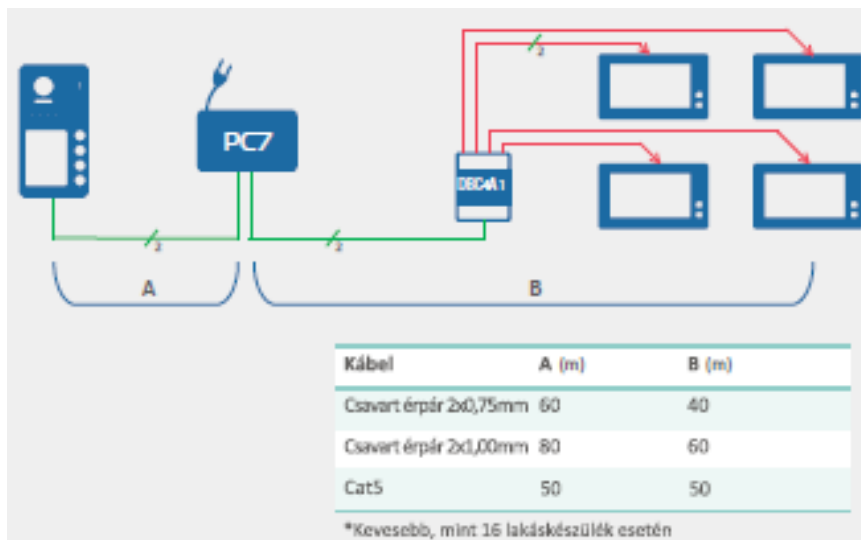

Csillagpontos bekötés

DBC4A 1 szinti elosztó használatával

