

FUTURA
digital

és a



bemutatja

a

DT-2 színes video kaputelefon rendszert

Viszonteladói árlista Nettó listaáron

Érvényes: 2023. január 04.-től

Vásárláskor + 27% forgalmi adó terheli.

**Csavart érpáron működik üzemszerűen.
A leírása és a telepítése szakirányú ismereteket
feltételez. Mind ezek megléte után 1 év garanciát
vállal az importőr.**

IP kaputelefon rendszeregységek

VIX-610

30 750 Ft



- 1 lakásos, videó kaputábla
- Felületre szerelhető
- IP54 védettség
- 155° -os széles látószögű kamera
- IP rendszer, PoE tápellátás
- Zárnyitás és kommunikáció visszajelző
- 1 db zárnyitás kimenet
 - 12Vdc/250mA belső tápegységről
 - max. 12Vac/dc/1A jelfogós
- Vezetékezés: Cat5e vagy Cat6
- 160(Ma) x 60(Szé) x 31,5(Mé) mm

VIX-850

72 000 Ft



- Társasházi, videó kaputábla
- 5" érintőkijelző
- Számkódos és proximity kártyás beléptető
- Digitális névjegyzék
- Felületre szerelhető
- IP54 védettség
- 155° -os széles látószögű kamera
- IP rendszer, PoE tápellátás
- Zárnyitás és kommunikáció visszajelző
- 1 db zárnyitás kimenet
 - 12Vdc/250mA belső tápegységről
 - max. 12Vac/dc/1A jelfogós
- Vezetékezés: Cat5e vagy Cat6

VIX-471S

Új termék

42 330 Ft



- IP videó lakáskészülék
- 7"-os érintő kijelző (1024 x 600 pixel)
- Vezetékes vagy vezeték nélküli csatlakozási lehetőség
- Kihangosított kommunikáció
- IP rendszer, PoE tápellátás
- Hívás továbbítás okostelefon alkalmazásra
- Kép memória
- MicroSD kártyával bővíthető
- Interkom funkció
- Vezetékezés: Cat5e vagy Cat6
- Méret: 161(Szé) x 174(Ma) x 22(Mé)mm

VIX-482

Új termék

44 400 Ft

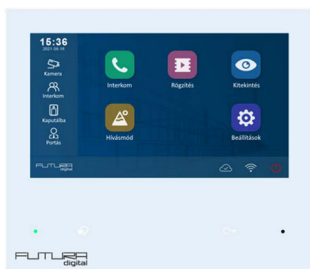

- IP videó lakáskészülék
- 7"-os érintő kijelző (1024 x 600 pixel)
- Vezetékes vagy vezeték nélküli csatlakozási lehetőség
- Kihangosított kommunikáció
- IP rendszer, PoE tápellátás
- Hívás továbbítás okostelefon alkalmazásra
- Kép memória
- MicroSD kártyával bővíthető
- Interkom funkció
- Vezetékezés: Cat5e vagy Cat6
- Méret: 185(Szé) x 159(Ma) x 18,5(Mé)mm

VIX-821/VD**39 330 Ft**

- IP erősítő modul, moduláris kaputáblákhoz
- IP54 védettség
- 155° -os széles látószögű kamera
- IP rendszer, PoE tápellátás
- Zárnyitás és kommunikáció visszajelző
- 2 db zárnyitás kimenet
 - 12Vdc/250mA belső tápegységről
 - max. 12Vac/dc/1A jelfogós
- Vezetékezés: Cat5e vagy Cat6
- 84(Ma) x 96(Szé) x 34(Mé) mm

FONTOS: az IP erősítő modul a VDT-821 moduláris rendszerű kaputábla elemeivel kompatibilis, kivéve VDT-821/LB, VDT-821/TFT és VDT-821/T5

VIX-RLC**Új termék****20 200 Ft**

- PoE tápellátás
- 2. zárnyitás és világításvezérlő modul
- 12V_{dc}/250mA kimenet
- 1-99 másodperc zárnyitási idő
- DIN sínes szerelés
- 80 (Ma) x 144 (Szé) x 41 (Mé) mm

VIX-401 + BK-401**3 980 Ft**

- Kiegészítő kézibeszélő VIX-471 lakáskészülékhez
- BK-401 szerelőkonzol szükséges
- Méret: 62(Szé) x 188(Ma) x 35(Mé)mm

PoE-4P poe switch PoE**14 610 Ft**

- 6 port
 - 4 PoE port
 - 2 uplink port
- 10x10/100Mbps RJ45 port
- IEEE802.3af/at standard
- Maximális távolság: 100 méter
- Teljesítmény: 60W
- Méret: 32(Ma) x 168(Szé) x 94(Mé) mm

PoE-8P switch PoE**30 700 Ft**

- 10 port
 - 8 PoE port
 - 2 uplink port
- 10x10/100Mbps RJ45 port
- IEEE802.3af/at standard
- Maximális távolság: 100 méter
- Teljesítmény: 120W
- Méret: 44(Ma) x 220(Szé) x 150(Mé) mm

DJ - 4a**NETTÓ 12 990 Ft**

- Kézibeszélős, audió lakáskészülék
- Lakáskészülékek közötti beszélgetési lehetőség
- 2 vezetékes, digitális (buszos) rendszer
- 4 csengőhang
- 2 zárnyitási lehetőség
- 187(Ma)×97(Szé)×33(Mé)mm

DJ - 7a**12 990 Ft**

- Kihangosított, audió lakáskészülék
- Lakáskészülékek közötti beszélgetési lehetőség
- 4 csengőhang
- 2 zárnyitási lehetőség
- 2 vezetékes, digitális (buszos) rendszer
- 138(Ma)×90(Szé)×17,5(Mé)mm

Videó lakáskészülékek

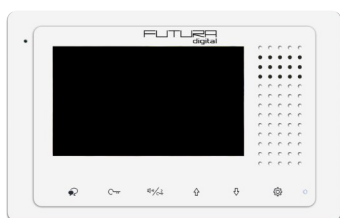
DT - 433**22 800 Ft**

- Színes, videó lakáskészülék
- 4,3"-os kijelző
- Kihangosított kommunikáció
- 2 vezetékes digitális (buszos) rendszer
- Lakáskészülékek közötti beszélgetési lehetőség
- Nem lenémítható
- 106(Ma) x 168(Szé) x 17(Mé) mm

DT - 437**26 000 Ft**

- Színes, videó lakáskészülék
- 4,3"-os kijelző
- Kihangosított kommunikáció
- 2 vezetékes, digitális (buszos) rendszer
- Érintőgombos vezérlés
- Lakáskészülékek közötti beszélgetési lehetőség
- Lenémítható
- 137(Ma) x 137(Szé) x 17(Mé) mm

DX – 439**NETTÓ 37 000 Ft**

- Színes, videó lakáskészülék
- Érintőkijelzős, grafikus menürendszer
- **Wi-Fi modul, hívás továbbítással interneten keresztül**
- 4,3"-os kijelző
- Kihangosított kommunikáció
- 2 vezetékes, digitális (buszos) rendszer
- Képrögzítés, Videórögzítés /10mp - AVI/
- MicroSD kártyával bővíthető
- Interkom funkció
- 145(Szé) x 145(Ma) x 23(Mé)mm

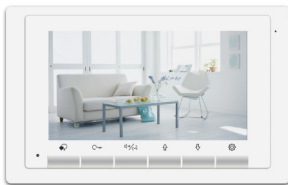
DT – 17S**27 200 Ft**

- Színes, videó lakáskészülék
- Érintőgombos vezérlés
- 7"-os kijelző
- Kihangosított kommunikáció
- 2 vezetékes, digitális (buszos) rendszer
- Interkom funkció
- 220(Szé) x 140(Ma) x 17,5(Mé)mm

DT – 47M -B (fekete) - W (fehér)**43 500 Ft**

- Színes, videó lakáskészülék
- 7"-os, érintőképernyős kijelző
- Fekete vagy fehér színben
- Kihangosított kommunikáció; Interkom
- 2 vezetékes, digitális (buszos) rendszer
- Képrögzítés, Videórögzítés /10mp - AVI/
- MicroSD kártyával bővíthető
- Kaputáblához rendelhető csengőhang
- 132(Ma) x 226(Szé) x 18(Mé) mm

DX – 471**54 500 Ft**

- Színes, videó lakáskészülék
- Érintőkijelzős, grafikus menürendszer
- **Wi-Fi modul, hívás továbbítással interneten keresztül**
- 7"-os kijelző
- Kihangosított kommunikáció
- 2 vezetékes, digitális (buszos) rendszer
- Képrögzítés, Videórögzítés /10mp - AVI/
- MicroSD kártyával bővíthető
- Interkom funkció
- 161(Szé) x 174(Ma) x 22(Mé)mm

Kaputáblák

DT – 607C/S1	607 BASIC sorozat	30 880 Ft
DT – 607C/S2	607 BASIC sorozat	32 210 Ft



- 1 vagy 2 lakásos, színes, videó kaputábla
- Felületre szerelhető, esővédővel
- 105° -os széles látószögű kamera
- 2 vezetékes, digitális (buszos) rendszer
- Zárnyitás és kommunikáció visszajelző
- 1 db zárnyitás kimenet
 - 12Vdc/300mA
 - max. 48Vdc/1,5A jelfogós
- 179(Ma) x 94(Szé) x 42 (Mé) mm

DT – 607/ID/FE-S1	607 PLUS sorozat	43 250 Ft
DT – 607/ID/FE-S2	607 PLUS sorozat	43 950 Ft
DT – 607/ID/FE-S3	607 PLUS sorozat	44 400 Ft
DT – 607/ID/FE-S4	607 PLUS sorozat	45 550 Ft



- 1, 2, 3 vagy 4 lakásos, színes, videó kaputábla
- Felületre szerelhető, esővédővel
- 170° -os széles látószögű kamera
- 2 vezetékes, digitális (buszos) rendszer
- Zárnyitás és kommunikáció visszajelző
- Proxykártyás beléptetés
- 1 db zárnyitás kimenet
 - 12Vdc/300mA
 - max. 48Vdc/1,5A jelfogós
- 179(Ma) x 94(Szé) x 42 (Mé) mm

DT – 607F/ID/FE-S1	46 250 Ft
---------------------------	------------------



- 1 lakásos, színes, videó kaputábla
- Süllyesztve szerelhető
- 170° -os széles látószögű kamera
- 2 vezetékes, digitális (buszos) rendszer
- Zárnyitás és kommunikáció visszajelző
- Proxykártyás beléptetés
- 1 db zárnyitás kimenet
 - 12Vdc/300mA
 - max. 48Vdc/1,5A jelfogós
- 220(Ma) x 119(Szé) x 52(Mé) mm

DT – 608/ID/S8	48 000 Ft
-----------------------	------------------



- 8 lakásos, színes, videó kaputábla
- Felületre szerelhető, esővédővel
- 170° -os széles látószögű kamera
- 2 vezetékes, digitális (buszos) rendszer
- Zárnyitás és kommunikáció visszajelző
- Proxykártyás beléptetés
- 1 db zárnyitás kimenet
 - 12Vdc/300mA
 - max. 48Vdc/1,5A jelfogós
- 220(Ma) x 119(Szé) x 52(Mé) mm

DT-611 /KP – érintőgombos
DT-611 /MK – mechanikus gombos

46 980 Ft



- 1 lakásos, színes, videó kaputábla
- Felületre szerelhető, esővédővel
- Beépített érintőgombos vagy mechanikus kódzár
- 2 vezetékes, digitális (buszos) rendszer
- 1 db zárnyitás kimenet
 - 12Vdc/300mA
 - max. 48Vdc/1,5A jelfogós
- 182(Ma) x 93(Szé) x 43,7(Mé) mm

DT-611F/KP – számkódos
DT-611F/MK – mech. gombos

46 980 Ft

46 980 Ft



- 1 lakásos, színes, videó kaputábla
- Falba süllyeszthető
- Beépített Kódzár
- 2 vezetékes, digitális (buszos) rendszer
- 1 db zárnyitás kimenet
 - 12Vdc/300mA
 - max. 48Vdc/1,5A jelfogós
- 220(Ma) x 119(Szé) x 52(Mé) mm

Digitális kültéri kaputábla süllyesztett kivitelben

DMR – 18S/ID/RH

68 350 Ft



- Kaputábla numerikus billentyűzettel
- Proxy kártyás beléptető
- Állítható kamera irány
- Lakásonként külön nyitókód
- 3,5" színes TFT kijelző
- 2 vezetékes, digitális (buszos) rendszer
- 1 db zárnyitás kimenet
 - 12Vdc/300mA vagy
 - max. 48Vdc/1,5A jelfogós
- IP 55 érintésvédelem

RH-18S Falon kívüli doboz

5 050 Ft



- VDMR18S sorozathoz
- Kiemelő keret
- Esővédő

Többlakásos színes videós kaputábla közelítőkártyás beléptetéssel süllyesztett és falon kívüli kivitelben

DMR – 11- Süllyesztett és falon kívül is szerelhető proxy kártyás kültéri



VDMR11/ID/S4 1x4 nyomógombos

50 200 Ft

DMR-11/RH Falon kívüli doboz

6 100 Ft



- VDMR11S sorozathoz
- Kiemelő keret
- Esővédő

Többlakásos félmoduláris videós kaputábla süllyesztett kivitelben

DMR – 21 – Süllyesztett, aktív állapot visszajelzéses, modul rendszerű kültéri, alaptábla



VDMR21/S4/F1 1x4 nyomógombos
alaptábla (középső modul nélkül)

31 900 Ft

R21/LB
Információs modul



3 110 Ft

DT-821 moduláris felépítésű kaputábla

1.	2.	3.	4.	5.
<p>VDT-821/VD</p> <p>VDT-821/AD</p>	<p>VDT-821/S4</p> <p>VDT-821/M1</p> <p>VDT-821/M2</p> <p>VDT-821/MK</p> <p>VDT-821/M3</p> <p>VDT-821/M4</p>	<p>VDT-821/DR</p> <p>VDT-821/TFT</p> <p>VDT-821/MK</p>	<p>3 MODUL</p> <p>6 MODUL</p> <p>2 MODUL</p> <p>4 MODUL</p>	<p>VDT-821/BL</p> <p>VDT-821/LB</p>

DT-821 kültéri keretek süllyesztődobozzal



3 MODUL



6 MODUL

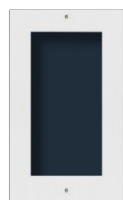

2 MODUL

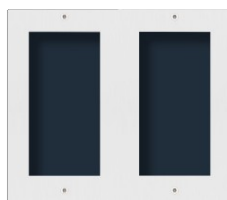

4 MODUL

DT-821/2x1-F kaputábla keret süllyesztődobozzal, 2 modul

6 000 Ft

DT-821/2x2-F kaputábla keret süllyesztődobozzal, 4 modul

12 000 Ft

DT-821/3x1-F kaputábla keret süllyesztődobozzal, 3 modul

9020 Ft

DT-821/3x2-F kaputábla keret süllyesztődobozzal, 6 modul

15 000 Ft

DT-821 kültéri keretek felületre szerelő dobozzal, esővédővel



3 MODUL



6 MODUL



2 MODUL

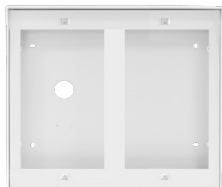

4 MODUL

DT-821/2x1-S kaputábla keret felületre szerelő dobozzal, esővédővel, 2 modul

11 400 Ft

DT-821/2x2-S kaputábla keret felületre szerelő dobozzal, esővédővel, 4 modul

18 500 Ft

DT-821/3x1-S kaputábla keret felületre szerelő dobozzal, esővédővel, 3 modul

13 150 Ft

DT-821/3x2-S kaputábla keret felületre szerelő dobozzal, esővédővel, 6 modul

22 990 Ft

DT-821 kültéri erősítő modulok

DT-821/AD Audió erősítő modul





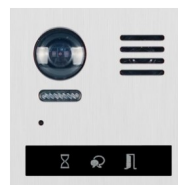

23 600 Ft

DT-821/VD Videó erősítő modul





35 140 Ft

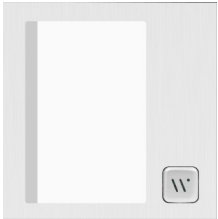
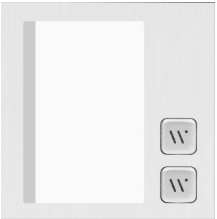
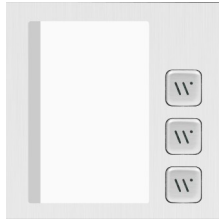

DT-821 kültéri kiegészítő modulok

DT-821/S4 Nyomógomb modul(4 gomb)	DT-821/DR Proximity olvasó és LED mátrix kijelző modul	DT-821/MK Mechanikus számkód modul
		
12 000Ft	22 000 Ft	11 000 Ft
<div style="text-align: center;">  <p>Ha nincs szükség 4 nyomógombra</p> </div> <div style="background-color: #cccccc; padding: 5px; text-align: center;"> DT-821/S0 Nyomógomb takaró </div> <div style="background-color: #cccccc; width: 100px; margin: 5px auto;"></div> <p style="text-align: center;">1 200 Ft</p>		

DT-821 kültéri mechanikus nyomógomb modulok

DT-821/M1 1 gombos modul	DT-821/M2 2 gombos modul	DT-821/M3 3 gombos modul	DT-821/M4 4 gombos modul
			
10 200 Ft	10 600 Ft	11 000 Ft	11 780 Ft

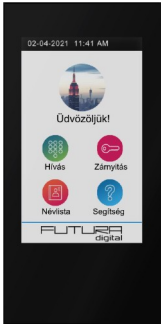
DT-821 kültéri kiegészítő modulok

DT-821/TFT 3,5" kijelző modul	DT-821/T5 5" kezelő modul	DT-821/LB Információ modul	DT-821/BL Vak modul
	<div style="display: flex; align-items: center;"> <div style="background-color: red; color: white; padding: 5px; writing-mode: vertical-rl; transform: rotate(180deg); font-weight: bold; margin-right: 10px;">Újdonság</div>  </div>		
21 000 Ft	38 000 Ft	6 000 Ft	3 000 Ft

Tápegységek és buszillesztők

DPS(v2) buszillesztő

3 000 Ft



- Buszillesztő modul két vezetékes rendszerekhez
- DIN2 szélesség
- 35(Szé)*90(Ma)*60(Mé)mm

PC-7 kombinált tápegység

11 000 Ft



- Tápegység és busz illesztő egyben
- 100-240Vac / 26Vdc $\pm 2V$ 1,5A
- Kiegészítőkkel bővíthető
- DIN4 szélesség
- 70(Szé)*90(Ma)*60(Mé)mm

PC-7H kombinált tápegység

15 000 Ft



- Tápegység és busz illesztő egyben
- 100-240Vac / 26Vdc $\pm 2V$ 2,5A
- Kiegészítőkkel bővíthető
- DIN5 szélesség
- 87(Szé)*90(Ma)*60(Mé)mm

Kiegészítők

DBC-2S szinti elosztó

3 000 Ft



- 2 kimenetes szinti elosztó
- 45(Szé)*45(Ma)*16(Mé)mm

DBC-4A1 szinti elosztó

7 350 Ft



- 4 kimenetes szinti elosztó
- DIN4
- 70(Szé)*90(Ma)*45(Mé)mm

DBC-4R felszállóág és szinti elosztó

9 020 Ft



- 4 kimenetes szinti elosztó
- DIN4
- 70(Szé)*90(Ma)*45(Mé)mm

DT-RLC mini

3 900 Ft



- Zár vagy világítás vezérlés
- Zárkimenet – 12Vdc, 450mA
- Állítható idejű kimenettel
- 70(Szé)*90(Ma)*45(Mé)mm

DT-RLC

5 800 Ft



- Zár vagy világítás vezérlés
- Zárkimenet – 12Vdc, 450mA
- Állítható idejű kimenettel
- 70(Szé)*90(Ma)*45(Mé)mm

DT-BDU vonali erősítő**21 000 Ft**

- Busz erősítő és rendszer bővítő modul
- Távolság növelése max. 480m
- VPC-6 szükséges mellé
- Max 8 modul használható egy rendszerben

DB-1 -W(fehér)/B(fekete) asztali tartó**3 900 Ft**

- Fekete vagy fehér színben
- Kompatibilis minden Futura Digital beltéri egységgel

ID-CARDS Proxy kártya**250 Ft**

- Proxy kártya
vagy
- Kulcstartóra helyezhető proxy kulcs

USB RS-485 konverter és szoftver**15 569 Ft**

Többlakásos rendszerek telepítéséhez

IPC-D kamera**18 500 Ft**

- 1/2.9" SONY CMOS szenzor
- IP kamera (ONVIF 2.4)
- infraLED – hatótáv20m
- 2MP felbontás
- 12Vdc/850mA
- IP66 védelem
- Működési hőmérséklet: -20°C ~ +60°C
- Kültéri-beltéri használatra
- RJ-45 (10/100Base-T) csatlakozás
- **Kiegészítő:** VD-VPC-CAM 12Vdc2A táp. 2 500 Ft

IPC-G kamera**19 990 Ft**

- Lencse 3,6mm, f 1,2
- 1/2.9" SONY CMOS szenzor
- IP kamera (ONVIF 2.4)
- H.264/H.265 tömörítés
- infraLED – hatótáv 30m
- 2MP felbontás
- 12Vdc/900mA
- IP66 védelem
- Működési hőmérséklet: -20°C ~ +60°C
- Kültéri-beltéri használatra
- RJ-45 (10/100Base-T) csatlakozás
- **Kiegészítő:** VD-VPC-CAM 12Vdc2A táp. 2 500 Ft

O&C 32E10 elektromos ajtózárr**10 010 Ft**

- Külső memóriás/Impulzus működésű ajtózárr
- Szimmetrikus, átfordítható zártest
- 12 Vdc (egyenáram) táp 240 mA
- Pajzs nélkül
- Nincs szükség külön tápegységre a használatához

O&C 33E10 elektromos ajtózárr**11 450 Ft**

- Belső memóriás/Impulzus működésű ajtózárr
- Mechanikusan kiiktatható
- Szimmetrikus, átfordítható zártest
- 12 Vdc (egyenáram) táp 240 mA
- Pajzs nélkül
- Nincs szükség külön tápegységre a használatához

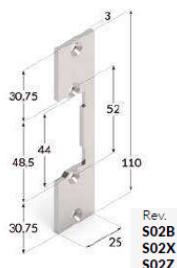
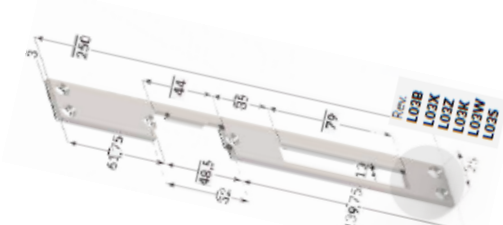
O&C elektromos ajtózárrhoz rövid inox pajzs S62X**1 450 Ft****O&C elektromos ajtózárrhoz hosszú inox pajzs L03X****2 140 Ft****TP2-MET érintésmentes gomb****13 570 Ft****Újdonság**

- 12/24Vdc tápfeszültség
- Érzékelési távolság: 3-15 cm
- Fém ház
- NO/NC kontakt
- Időzítethető kimenet: 0,3-30 másodperc
- Felületre szerelhető
- Méret: 80mm(Ma) x 32mm (Szé) x 23mm (Mé)

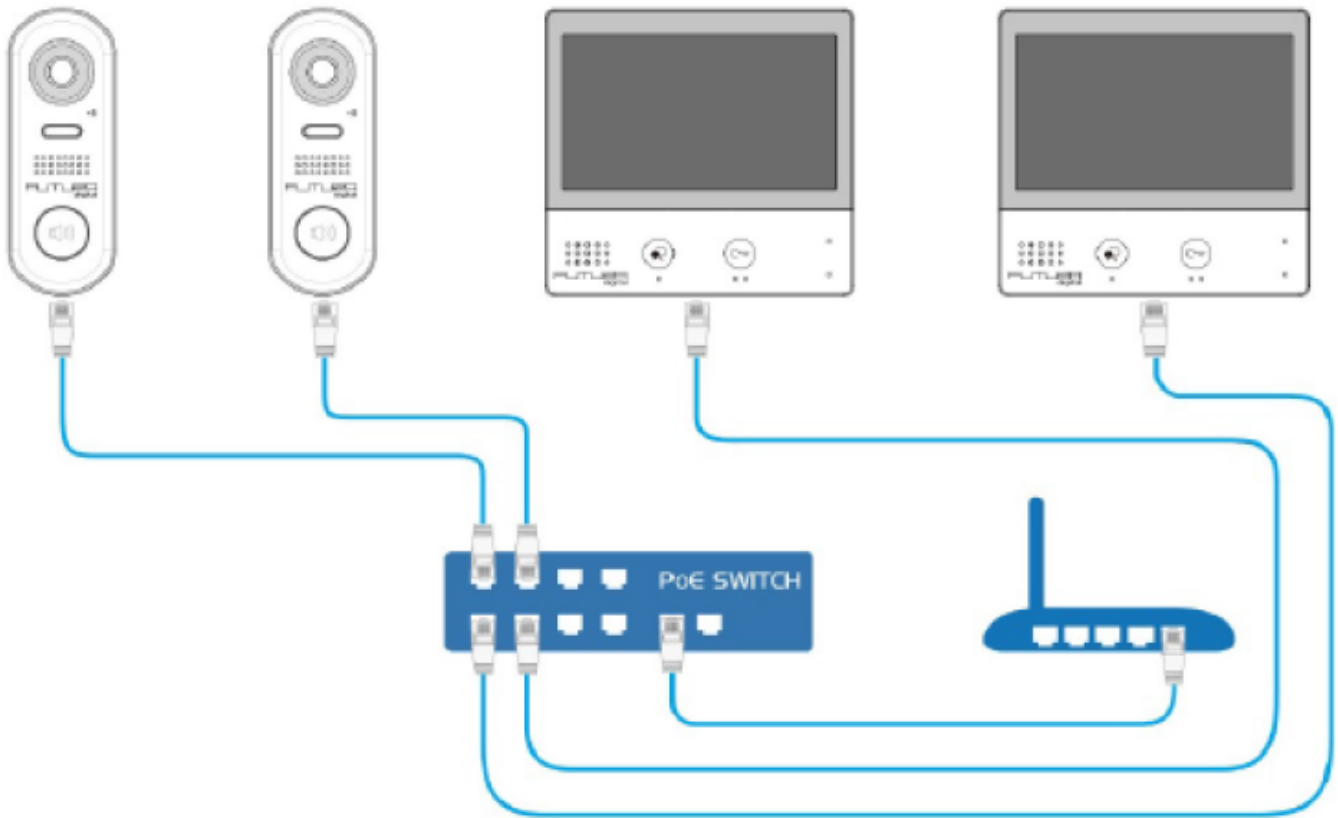

Párhuzamos bekötés

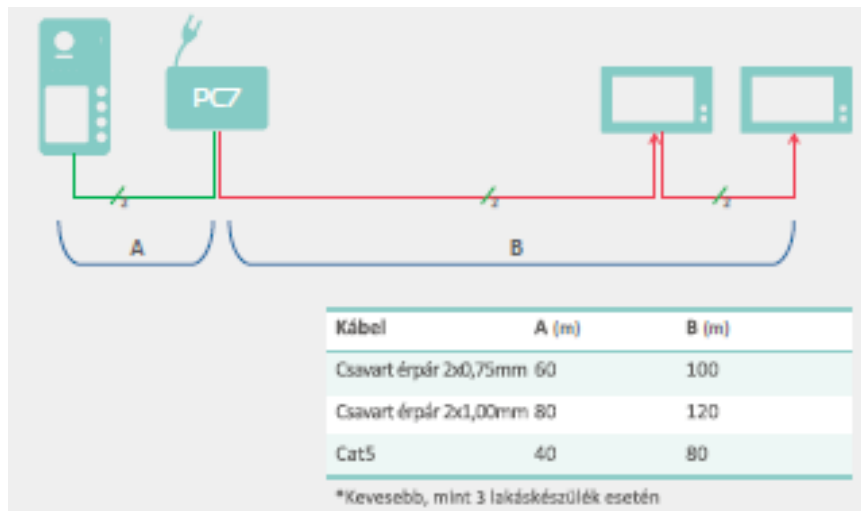

Csillagpontos bekötés társasházaknál

DBC4A 1 szinti elosztó használatával

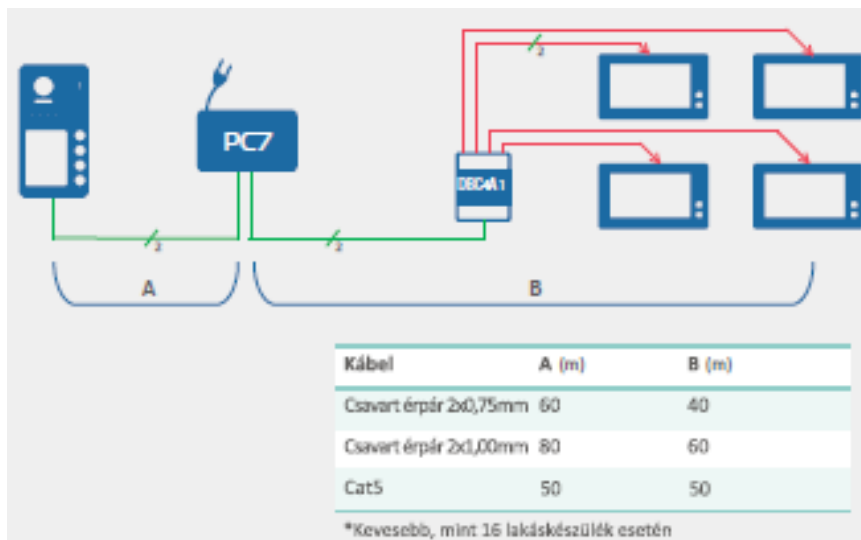

Csillagpontos bekötés

DBC4A 1 szinti elosztó használatával

