

# KIT-LEADER Q60A VEZÉRLÉSSEL

**LEADER TA**

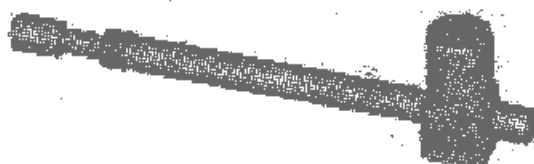

**LEADER TI**



## *Telepítési és használati útmutató*

### MŰSZAKI ADATOK

		LEADER 4TA		LEADER 3TI		LEADER 4TI	
Tápellátás	V	230V 50/60Hz	12V DC	230V 50/60Hz	12V DC	230V 50/60Hz	12V DC
Teljesítmény	W	300	80	300	80	300	80
Áramfelvétel	A	1,2-1,7	0,7 9,5	1,2-1,7	0,7 9,5	1,2-1,7	0,7 9,5
Hővédelem	°C	135°C					
Működési hőmérséklet	°C	-35- +80°C					
Működés		Elektromechanikus kapumozgató motor					
Anyag		Epxi bevonatú alumínium					
Max. szárnyhossz	mm	2600		2000		2600	
Ajánlott lökэшossz	mm	500		300		400	
Működési idő	mp.	21		16		21	
Fordulatszám	ford/perc	1400					
Fékezési arány		1:27					
Tolóerő	N	3000	2000	3000	2000	3000	2000
Kondenzátor	mf	10	-	10	-	10	-
Súly	Kg	7,1		6,4		6,8	

## MÉRETEK

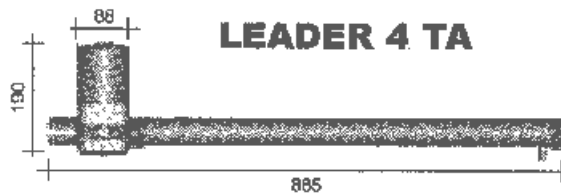
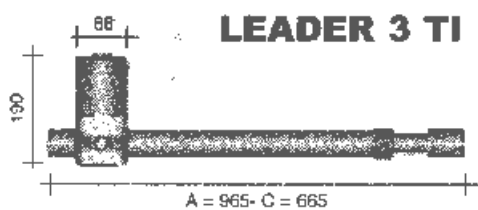

A = Nyitva

B = Zárva

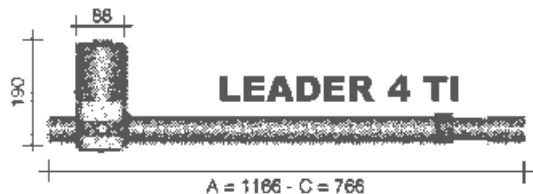

## A SZÁRNYASKAPU MŰKÖDÉSI RAJZA

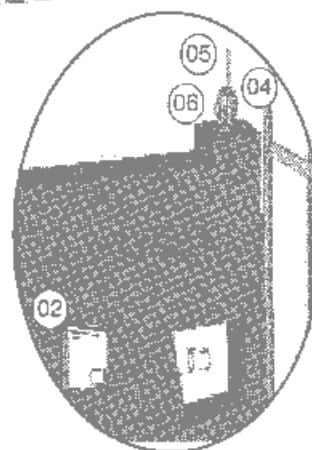
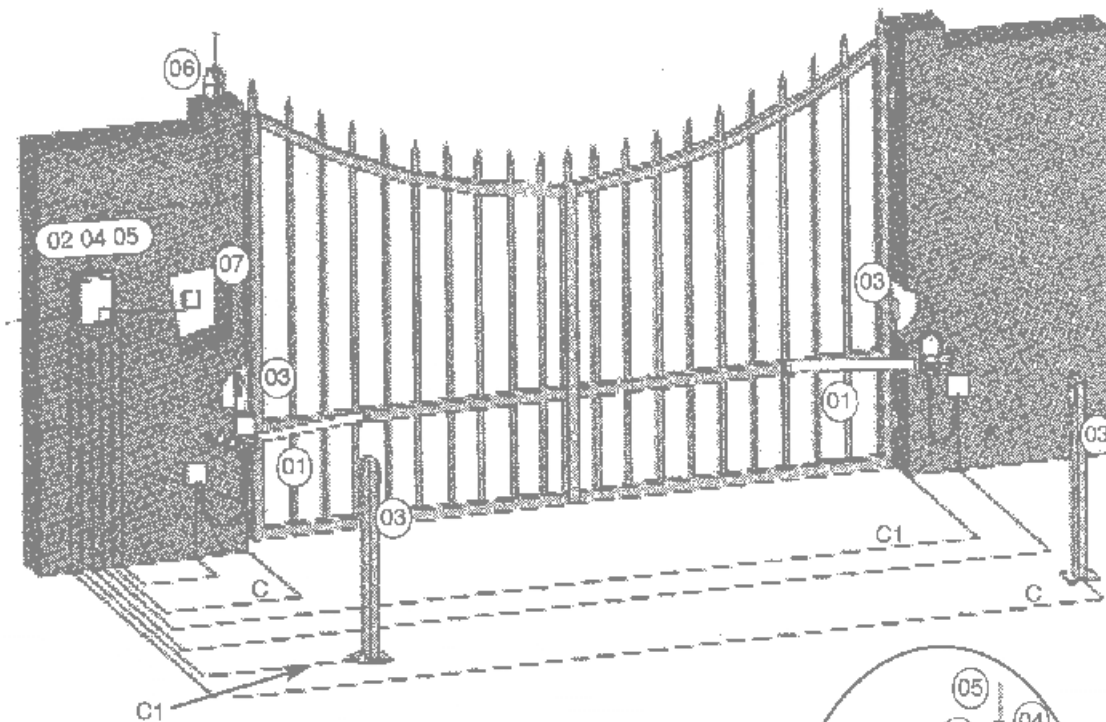

Je

1				
2				
3				
4				
5				
6				
7	Kulcsos kapcsoló	D	2x0,75	2x0,75

## ÖSSZEÁLLÍTÁS

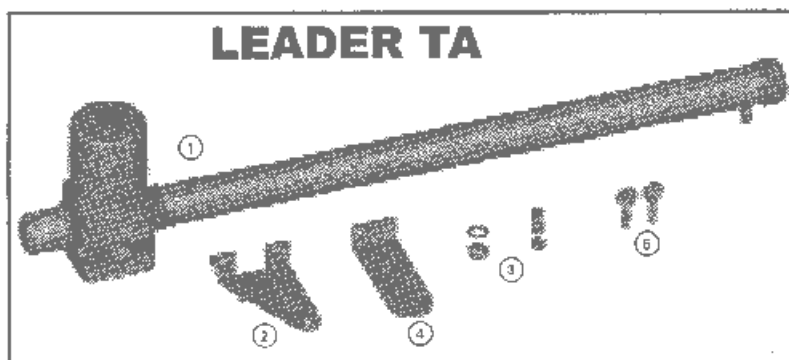

- 1db 1 Mozgatómotor
- 1db 2 S1 kengyel
- 1db 3 Rögzítő KIT
- 1db 4 S3/S4 kengyel
- 2db 5 Kioldó kulcs
- 1db Használati utasítás

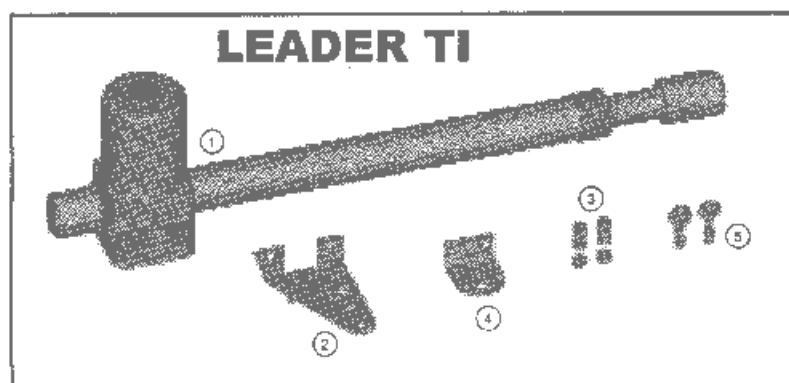

**3 TI** A=145 B=145

**4TI/TA**

A=195 B=195

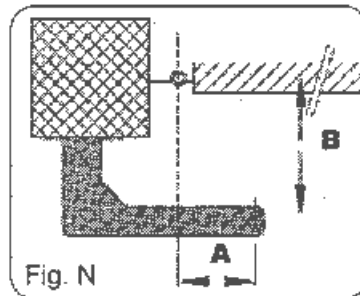
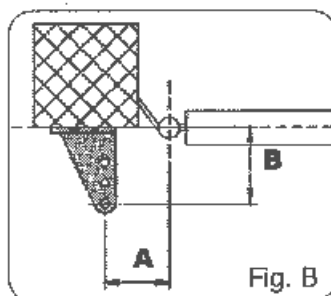
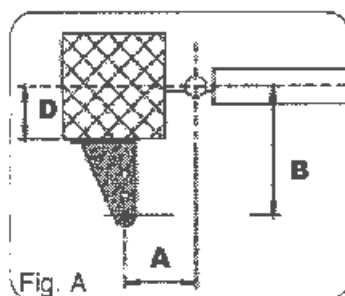

2.táblázat

Nyitási szög L szárny hossz	90°			105°			120°		
175 cm-ig	Leader3	A=13,5	B=13,5	Leader3	A=13,5	B=13,5			
							Leader4	A=17	B=13
176-225cm-ig	Leader4	A=17,5	B=17,5	Leader4	A=17,5	B=17,5			
							Leader5	A=20	B=16
226-275cm-ig									
	Leader5	A=22	B=22	Leader5	A=22	B=22			
276-325cm-ig									
	Leader5	A=25	B=25						

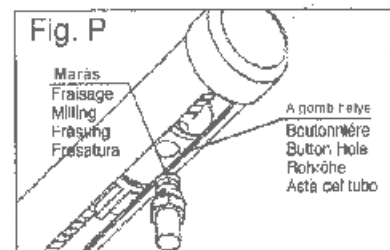
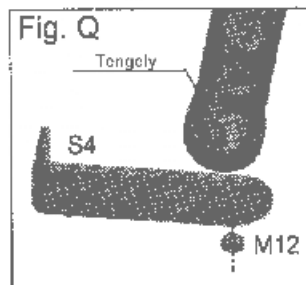
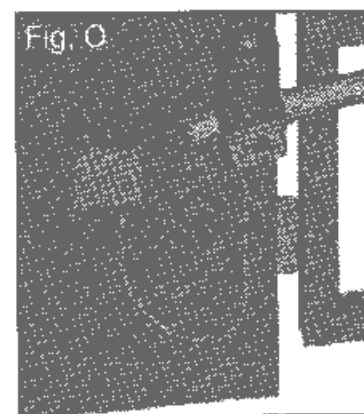
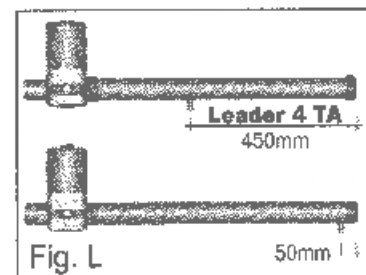
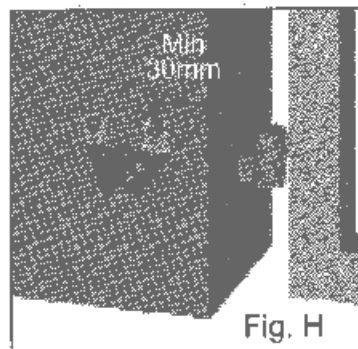
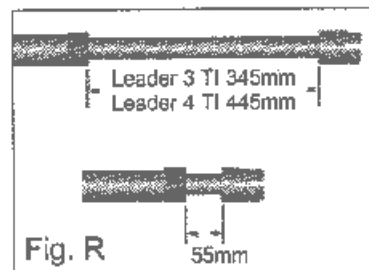
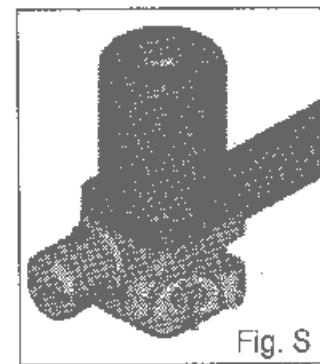
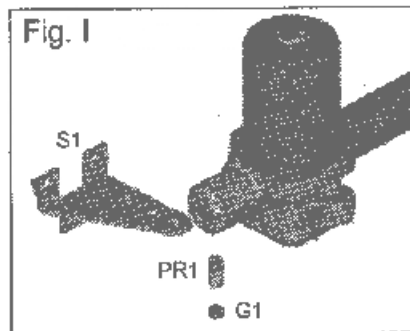
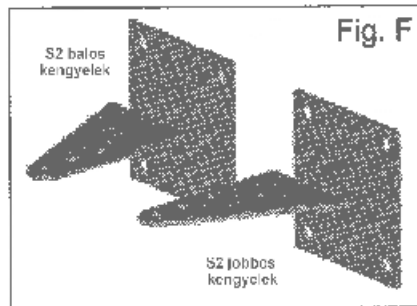
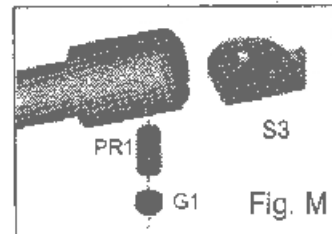
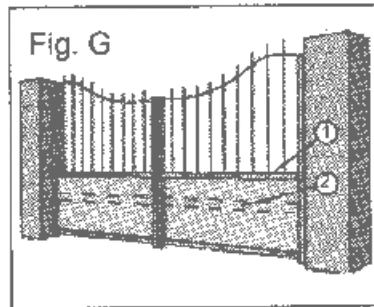
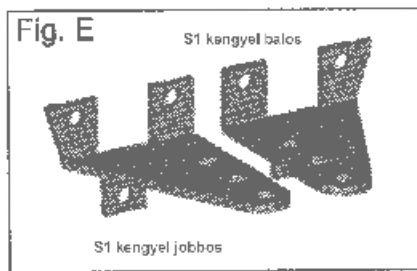
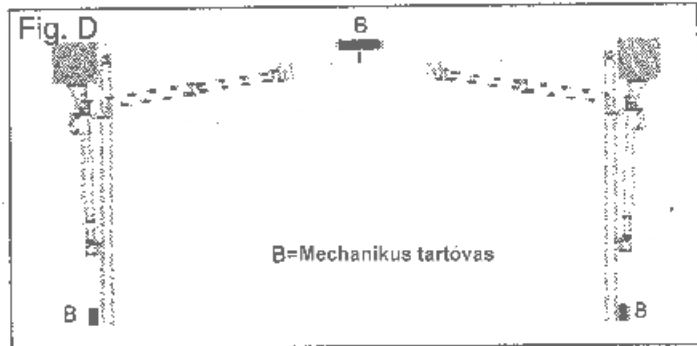
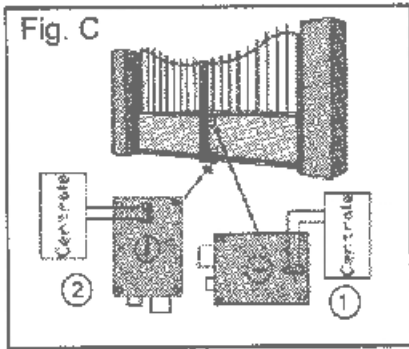

D távolság száma hossz	5cm		7,5cm		10cm		12,5-20cm		22,5-30cm	
	Leader3 A=12	B=15	Leader3 A=11	B=15	Leader3 A=10	B=17,5	Leader4 A=10	B=27,5	Leader5 A=8,5	B=37,5
175 cm-ig	Leader3 A=12	B=15	Leader3 A=11	B=15	Leader3 A=10	B=17,5	Leader4 A=10	B=27,5	Leader5 A=8,5	B=37,5
176-225cm-ig	Leader3 A=18	B=17,5	Leader4 A=18	B=17,5	Leader4 A=18	B=17,5	Leader4 A=10	B=27,5	Leader5 A=8,5	B=37,5
226-275cm-ig	Leader3 A=13	B=17,5	Leader3 A=13	B=17,5	Leader3 A=13	B=17,5	Leader5 A=24	B=20	Leader5 A=13	B=27,5
276-325cm-ig	Leader4 A=16	B=20	Leader4 A=16	B=20	Leader4 A=16	B=20	Leader5 A=34	B=20	Leader5 A=22	B=27,5
326-375cm-ig	Leader5 A=25	B=20	Leader5 A=25	B=20	Leader5 A=25	B=20	Leader5 A=21	B=27,5	Leader5 A=8,5	B=37,5

## BIZTONSÁGI ÓVINTÉZKEDÉSEK

1. Figyelem: mielőtt bármilyen telepítési lépést elkezdene, olvassa el ezt az útmutatót.
2. Ellenőrizze, hogy az Ön által vásárolt készülék megfelel-e az igényeinek.
3. Ezen kívül ellenőrizze:
  - a. Hogy a kapu forgáspontjai jó állapotban vannak-e.
  - b. A kapunak nyitásnál és zárásnál is vannak mechanikus végállásai.
  - c. A kapu megfelel az UNI8612-es szabványnak.

## TELEPÍTÉSI TANÁCSOK

### Csatlakoztatások:

- Nézze meg a „szárnyaskapu működési vázlatot” és a vezérlés vázlatát.
- Az elektromos kábelnek, amely kijön a motorból, feszesnek kell lennie, de tegyen egy nagy kanyart benne az alja felé azért, hogy elkerülje a visszafolyást a motorba (O ábra).
- A beállítást a tápfeszültséget lekapcsolva kell elvégezni.
- Helyezzen el egy többpólusú megszakítót a készülék közelében (legalább 3mm-re). A tápegységet mindig védje egy 6A-es automatikus kapcsolóval, vagy egy 16A-es egyfázisos biztosítóval.
- A motorokhoz és a vezérléshez menő tápellátásnak, illetve a kiegészítőkhöz menő vezetékeknek elkülönítettnek kell lenniük azért, hogy ezzel elkerülje a berendezés hibás működését.
- Minden készüléket (akár vezérlő, akár biztonsági) egyénileg, feszültségmentesen kell a panelhez csatlakoztatni.

### Cserealkatrészek:

- Kizárólag eredeti cserealkatrészeket használjon.
- Az akkumulátort ne dobja a háztartási hulladék közé, hanem az arra kijelölt szemétbe.

### Telepítés:

- A termék megfelelő használata és a károsodás kizárása érdekében nézze meg az „Általános” oldalt, mely ebben a használati utasításban található.
- A készülék használatakor tartsa be a biztonsági előírásokat és az országban érvényben lévő szabályokat.

### Garancia:

- A gyártó által vállalt garancia nem vonatkozik azokra az esetekre, amikor a kár nem rendeltetésszerű használat, túlfeszültség, villám okozta kár, vagy a nem megfelelő telepítés miatt következik be.
- A következő esetekben a garancia szintén nem érvényes:  
Ha nem olvasta el a használati útmutatót, melyet a termékhez mellékeltek.  
Bármely alkatrésznek, az érvényes szabályozásnak nem megfelelő használata vagy nem megfelelő alkatrészek használata, amelyeket a Proteco nem támogat.  
A gyártó nem felelős a nem rendeltetésszerű használatért.

## TELEPÍTÉSI UTASÍTÁSOK

1. Telepítés előtt vizsgálja meg az „általánosság” fejezetet.
2. Vizsgálja meg a biztonsági feltételeket a „biztonsági utasítások” fejezetben
3. Állapítsa meg, hogy melyik a bal és a jobb oldali kapumozgató motor
4. Ellenőrizze az összes alkatrészt.
5. Azonosítsa a kapun és az oszlopon lévő rögzítési pontokat.
6. Ellenőrizze a „D” méretet.
7. Illessze oda az S1 vagy az S2 kengyelt az 1-es táblázat szerint.
8. Erősítse oda a dugattyút az S1 vagy az S2 kengyelhez.
9. Oldja ki a motort.
10. Erősítse az S3-as / S4-es kengyelt a kapura.
11. Erősítse a dugattyú kis TI karját az S3 kengyelre vagy a TA dugattyú forgócsapját az S4 kengyelre.
12. Feszítse ki a kábeleket a „szárnyaskapu működési vázlat” szerint.
13. Csatlakoztassa a központot az összes kiegészítőhöz.
14. Programozza fel a rádióvevőt.
15. Programozza be a „Működési időket”.

Nem megfelelő működés esetén nézze meg a „Hibák és tanácsok” fejezetet.  
HA NEM SIKERÜL A HIBA OKÁT MEGTALÁLNI, KÉRJEN SEGÍTSÉGET A TELEPÍTŐTŐL.

## LEZÁRT MOTOR

A mozgatómotorokat lezárt állapotban szállítják.

Az elektromos zárat arra a szárnyra kell szerelni, amelyik elsőnek nyit, és a központ megfelelő sorkapcsára kell csatlakoztatni.

Az elektromos zár elhelyezése (C ábra):

1-es pozíció: a zár bezáródik az ütközőhöz (ebben az esetben szükséges az RT15-ös reteszt a második szárnyra szerelni).

2-es pozíció: a padlózár bezáródik (ebben a helyzetben a retesz használata nem szükséges).

Ne felejtse el, hogy távolítsa el a zárat vagy legalább zárja le nyitott állapotban és távolítsa el a zár összes reteszét.

## BALOS VAGY JOBBOS MOTOR

A kapumozgató motorok balos és jobbos kivitelben készülnek.

Ezt úgy tudja megállapítani, hogyha arról az oldalról nézi, amelyikre a motor fel van szerelve, akkor a jobbos motor csuklópántja jobb oldalra esik, a bal oldalnál pedig fordítva.

## A RÖGZÍTÉSI MÉRETEK MEGÁLLAPÍTÁSA

AZ OSZLOP KÖZEPÉRE RÖGZÍTETT KAPU (A ÁBRA)

Ebben az esetben a maximális nyitási szög 90°.

- A megfelelő működést úgy lehet elérni, hogy a rögzítő kengyeleket az 2. táblázatban lévő A és B adatok szerint helyezi el.

Ha bonyolult lenne ezt végrehajtani, akkor tegye a következőket:

- Mérje meg a D szintet (a forgópánt tengelye és az oszlop szélének távolsága)

- Nézze meg az 1-es táblázatot és kövesse az Ön kapumozgatója típusának megfelelő sort, amíg nem keresztezi a D-nek megfelelő oszlopot.
- A táblázatban láthatja a szükséges információkat, melyek alapján az S1-es kengyelt (E ábra) vagy a 2-es kengyelt (F ábra) a legmegfelelőbb módon tudja elhelyezni (F ábra). Ezek az értékek azért lettek kiszámolva, hogy a sebesség ne legyen nagyobb 12m/percnél.

#### AZ OSZLOP SZÉLÉRE RÖGZÍTETT KAPU (B ÁBRA)

Ebben az esetben a kapu 90°-nál nagyobb szögben tud nyitni (max. 120°).

- A megfelelő működést 90°-os nyitásnál úgy lehet elérni, hogy a rögzítő kengyeleket a táblázatban lévő A és B adatok szerint helyezi el.
- Ha azt akarja, hogy a szárny nagyobb szögben nyíljon, akkor az A értéket a B-nél nagyobbra állítsa.

A legjobb megoldás az A érték megnövelése ugyanakkora értékkel, amekkorával a B-t csökkentette.

#### RÖGZÍTÉSI MAGASSÁG

A motor rögzítésének magasságát a kapu formájától és a rögzítés lehetőségétől tegye függővé.

- Ha a kapu zömök szerkezetű, akkor a motort szabadon választott magasságba szerelheti.
- Ha könnyű kapuról van szó, akkor a motort a kapu közepéhez a lehető legközelebb kell elhelyezni.

1-es pozíció: a kapu középső rúdja

2-es pozíció: a kapu merevítése

### AZ S1 ÉS S2-ES KENGYEL RÖGZÍTÉSE

Csapszeggel erősítse vagy hegessze oda az S1-es és S2-es kengyelt, szem előtt tartva, hogy az A és B méretek a kapu forgópántjának tengelyére és a motor forgásának tengelyére vonatkoznak.

Abban az esetben, ha középen rögzíti a motort, használjon 13mm átmérőjű fém peckeket és tartsa szem előtt, hogy a pecek nem kerülhet közelebb a kis oszlop széléhez 30-35mm-nél. Így el tudja kerülni a az oszlop szélének esetleges megrongálódását (H ábra).

Hogyha a peckeket befalazza, akkor használjon gyantából készült peckeket, vagy falazáshoz megfelelő kengyelt.

- Ügyeljen az S1 kengyel használatára (E ábra), mely két változatban került forgalomba, S1 balos és S1 jobbos kengyel, a megfelelő balos vagy jobbos motorhoz.
- A motort az I ábrán látható módon rögzítse az S1 kengyelhez úgy, hogy a forgástengely menetes nyílása lefelé nézzen.

#### S2-ES KENGYEL

Az 1-es táblázatban látható néhány különleges alkalmazáskor tanácsos az S2 kengyeleket használni. Minden egyes kengyel egy 130x130x6cm-es négyszögletű lemezből, 4 12mm átmérőjű lyukkal; és egy 112x94x55mm-es négyszögletű lemezből áll, 3 12mm átmérőjű lyukkal.

Elhelyezés

- Ékelje be a négyszögletes lemezt nagyméretű ékekkel az oszlopba.
- Hegessze a kengyelt a lemezre az F ábrán látható módon.



Tartsák szem előtt, hogy az A és B méretek a kapu forgópántjának tengelyére és a motor forgástengelyére vonatkoznak.

## **AZ ELÜLSŐ KENGYEL RÖGZÍTÉSE**

LEADER TA motor (alumínium csöves változat)

Határozza meg az S4 kengyel helyzetét a következő módon:

- Csukja be a kapuszárnyat.
- Oldja ki a motort.
- Tolja előre a motor elülső tengelyét, amíg el nem éri a 10mm-es nyitási végállást a tengely és a motor kivezetése között (L ábra).
- Rögzítse az S4-es kengyelt a motor elülső tengelyéhez, az M ábrán látható módon, ügyelve arra, hogy a tengely marása hosszirányban legyen elhelyezve (P ábra).
- Helyezze el a motort a kapuszárnyon egy vonalban tartva vele és jelölje meg az S4 kengyel pozícióját a kapun.
- Hegessze vagy csavarozza az S4 kengyelt a kapura.
- Ellenőrizze, hogy a húzócsapot elhelyezte-e és

LEADER TA motor (inox csöves változat)

Határozza meg az S4 kengyel helyzetét a következő módon:

- Csukja be a kapuszárnyat.
- Csavarja el a motort a rúd löketvég pozíciójáig (a rúd teljesen kint van), majd csavarja a kart az óramutató járásával megegyező irányban a rögzítő csavarja az alsó felén nem helyezkedik el. Minden esetben a karon legalább egy felet kell fordítani.
- Erősítse az S3 kengyelt a motor karjához a „H” ábrán látható módon, de ne feledje, hogy a PR1 forgó csap menetes nyílása alul legyen.
- Helyezze a motort a kapuszárnyra, szintben tartva és jelölje meg a kapun az S3 kengyel pozícióját.
- Hegessze vagy csavarozza az S3 kengyelt a kapura.

## **MECHANIKUS VÉGÁLLÁS (D. ÁBRA)**

Ezen a ponton be kell állítania a mechanikus végállást, a szárny zárási és nyitási végállását egymás után.

LEADER TA motorok (alumínium csöves változat)

Amikor a kapu zárt állapotban van, a fékező csap és a motor elülső része közötti távolság maximum 450mm lehet a LEADER 4TA-nál. Amikor a kapu nyitva van, ez a méret legalább 50mm legyen (L ábra).

LEADER TI motorok (inox csöves változat)

Amikor a kapu zárt állapotban van, a dugattyú rúdja 355 mm-nél kijjebb jöjjön a LEADER 3TI-nél és 455 mm a LEADER 4TI-nél. Amikor a kapu nyitva van, a rúdnak legalább 65 mm-re kint kell lennie (R ábra).

## **KIFELE NYÍLÓ KAPU**

Kifelé nyíló kapu esetében a motort a kapu belső oldalára kell szerelni. Ebben az esetben az A kvótát (távolság a forgótengely és a kapu forgástengelye között) meg kell mérni a kapu közepe felé. Az S2 kengyelt szükséges módosítani, hogy megfelelő legyen az új pozícióhoz (N ábra).

Annak érdekében, hogy az átjáró szélessége ne csökkenjen, a motort a kapu felső részére szerelje, legalább 2m magasra. Az első kengyel elhelyezése a fent leírt módon történik, de nyitott helyzetben.

A motor ereje miatt, az összes rögzítésnek erősnek kell lennie.

## **A MOTOR KIOLDÁSA**

- Helyezze be a kulcsot (a csomagban megtalálja) és fordítsa el 90°-kal többször a kapu közepe felé (S ábra).
- Húzza meg a kioldó kart kifelé, amíg a motor ki nem oldódik, majd fordítsa el ismét 90°-kal a kar rögzítéséhez.
- Ekkor a kaput manuálisan lehet kinyitni, ill. becsukni.
- A motor eredeti helyzetbe állításához ismételje meg a fenti műveletek ellenkezőjét.

A motor összekapcsolásához fordítsa ellenkező irányba a kulcsot.

Nem szükséges a kaput a megfelelő pozícióba állítani, mert a következő indításnál automatikusan visszaáll az előző értékre.

## Q60A VEZÉRLÉS EGY- VAGY KÉTSZÁRNYAS KAPUKHOZ

### A VEZÉRLŐEGYSÉG RÉSZEI

<b>A</b>	menü választó gomb
<b>B</b>	almenü választó gomb, valamint a menüpontok közötti léptetés
<b>C</b>	a beállított érték növelése, vagy engedélyezés „SI”
<b>D</b>	a beállított érték csökkentése, vagy tiltás „NO”
<b>F1</b>	230 V AC, 5 A-es biztosíték
<b>F2</b>	2-es motor biztosítéka 1,6A
<b>F3</b>	1-es motor biztosítéka 1,6A
<b>F4</b>	24 V AC, (visszaállítható) 1.6A biztosíték
<b>F5</b>	24 V AC, (visszaállítható) 0.65A biztosíték
<b>KIJELZŐ</b>	2 db 7 szegmenses LED kijelző
<b>M1</b>	sorkapocs a rádióantennának
<b>M2a, b</b>	sorkapocs a vezérlő és biztonsági be- és kimeneteknek
<b>M3</b>	sorkapocs a motoroknak
<b>M4</b>	sorkapocs a 230V-os tápellátásnak
<b>A B C</b>	védőföld sarus csatlakozói
<b>MR</b>	rádió vevőpanel
<b>CN</b>	a zárvezérlő panel csatlakozója
<b>Z2</b>	hálózati zavarszűrő
<b>K1/K2</b>	Motor relék
<b>K3</b>	Villogó relé
<b>V1</b>	elsődleges feszültségfüggő ellenállás
<b>V2</b>	másodlagos feszültségfüggő ellenállás

# Q60A

**VEZÉRLŐEGYSÉG EGY-  
ÉS KÉTMOTOROS  
SZÁRNYASKAPUKHOZ  
230VAC**

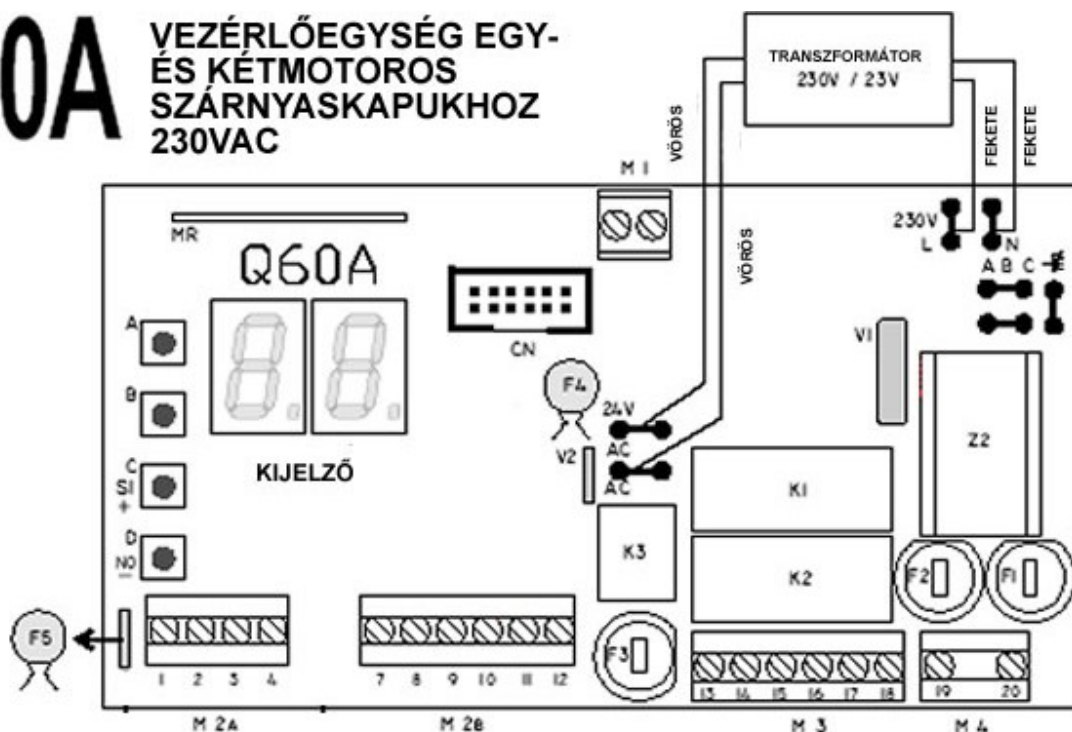

① F4 és F5 jelű önvisszaálló biztosítékok

Ha átmeneti rövidzár történik a biztosíték magától visszaáll 5 mp után.

Folyamatos rövidzár esetén szakítsa meg a hálózati tápellátást, távolítsa el a 2-es jelű csatlakozót, várjon 5 mp-et és újból kapcsolja vissza a hálózati tápellátást. A biztosíték automatikusan visszaáll. Keresse meg és távolítsa el a rövidzárat mielőtt a csatlakozókat visszahelyezi.

### A VEZÉRLÉS SORKAPCSAI

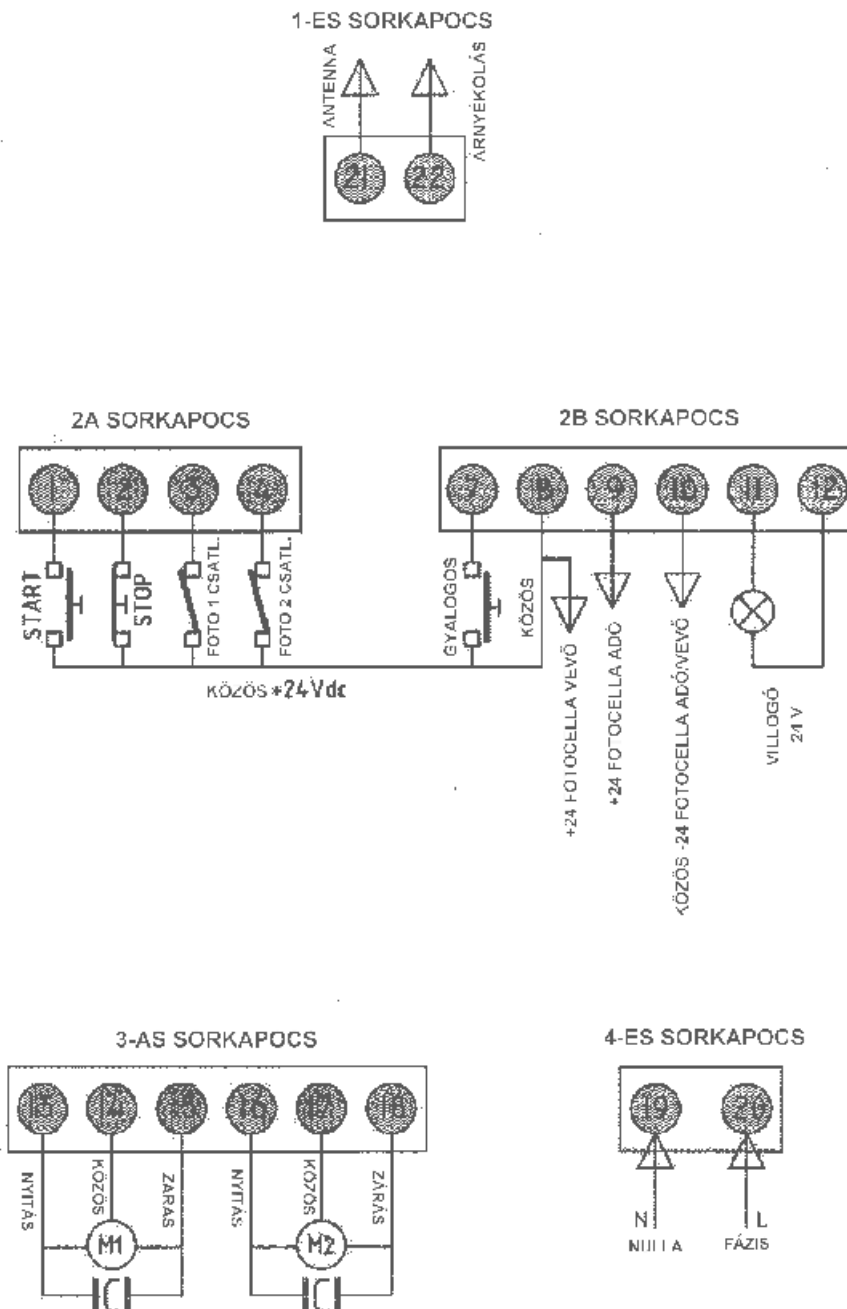

## A SORKAPCSOK CSATLAKOZTATÁSA

**Az összes csatlakoztatást tápellátás nélkül kell elvégezni!**

### FÖLD SORKAPOCS CSATLAKOZTATÁSOK

Csatlakoztassa a sárga/zöld motor kábeleket az „A” és a „B” sarus csatlakozóihoz.

Csatlakoztassa a sárga/zöld hálózati kábelt a „C” sarus csatlakozóhoz.

### AZ 1-ES SORKAPOCS CSATLAKOZTATÁSAI

21 Antenna meleg pontja

22 Antenna árnyékolása

### A 2-ES SORKAPOCS CSATLAKOZTATÁSAI

1-8 START parancs, normál állapotban nyitott kontaktus (NO) nyomógomb, kulcsos kapcsoló és külső rádió vevő csatlakoztatásához. A START parancs elindítja a teljes nyitási vagy zárási ciklust.

7-8 Gyalogos START bemenet. Normál állapotban nyitott kontaktus (NO) , kulcsos kapcsoló és külső rádió vevő csatlakoztatásához.

Gyalogos START parancs adásakor az M1 motor rövidebb idővel hajtja végre a nyitási vagy zárási ciklust.

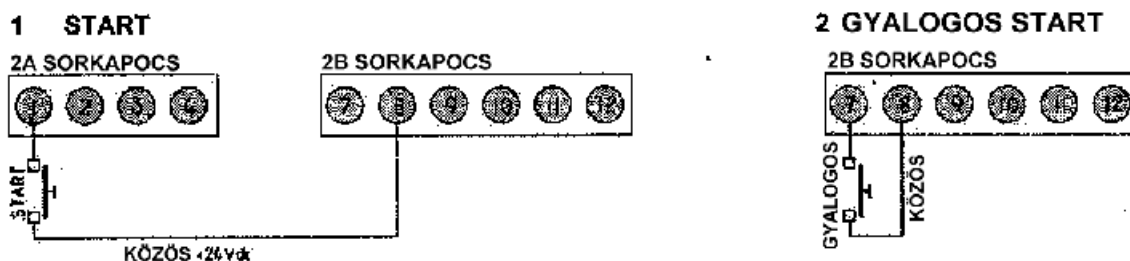

2-8 Vészleállító gomb. STOP parancs, normál állapotban zárt (NC) vészleállító gomb.

Ha megszakad a kontaktus, a kapu azonnal megáll. Nyitási ciklus esetén az első START parancsra a motorok zárni fognak. Automata zárás szünet ideje estén az első START parancsra a motorok zárni fognak. Zárási fázis esetén az első START parancsra a motorok nyitni fognak.

**Ha nem használ STOP gombot, hidalja át a 2-es és a 8-as sorkapcsot!**

**3 VÉSZLEÁLLÍTÓ GOMB  
ALAPESETBEN ZÁRT  
KONTAKTUS (NC)**

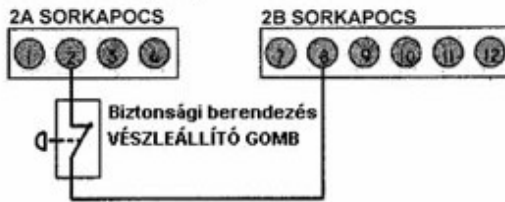

Hidalja át a 2-es és 8-as pontokat, ha nem használ vészleállító gombot!



Rövidzár a 2-es és 8-as pontok között

**3-8**

Bemenet, a biztonsági fotocellához, a zárási munkafázisban.

Több infrasorompó alkalmazásakor, vevőegységeik relé kontaktusait sorosan kell felfűzni.

Normál állapotban zárt kontaktus (NC).

Csak a zárási munkafázisban működik. Nyitáskor nem aktív.

A zárási munkafázisban: Stop, 2 másodperc szünetidő, ismét nyitási fázis.

**Ha a zárási fotocellát nem használja, hidalja át a 3-as és a 9-es sorkapcsot!**

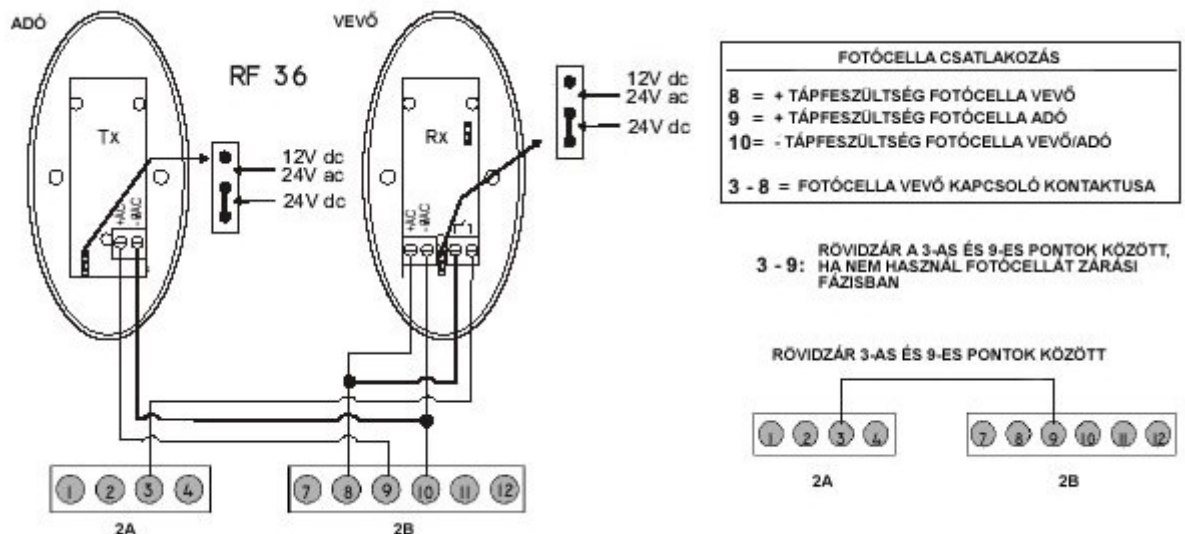

**4-8**

Bemenet, a biztonsági fotocellához, a nyitási munkafázisban.

Több infrasorompó alkalmazásakor, vevőegységeik relé kontaktusait sorosan kell felfűzni.

Normál állapotban zárt kontaktus (NC).

A nyitási fázisban: megáll, amíg az akadályt el nem teszik az útból.

A zárási fázisban: megáll, és irányt változtat.

**Ha a nyitási fotocellát nem használja, hidalja át a 4-es és a 9-es sorkapcsot!**

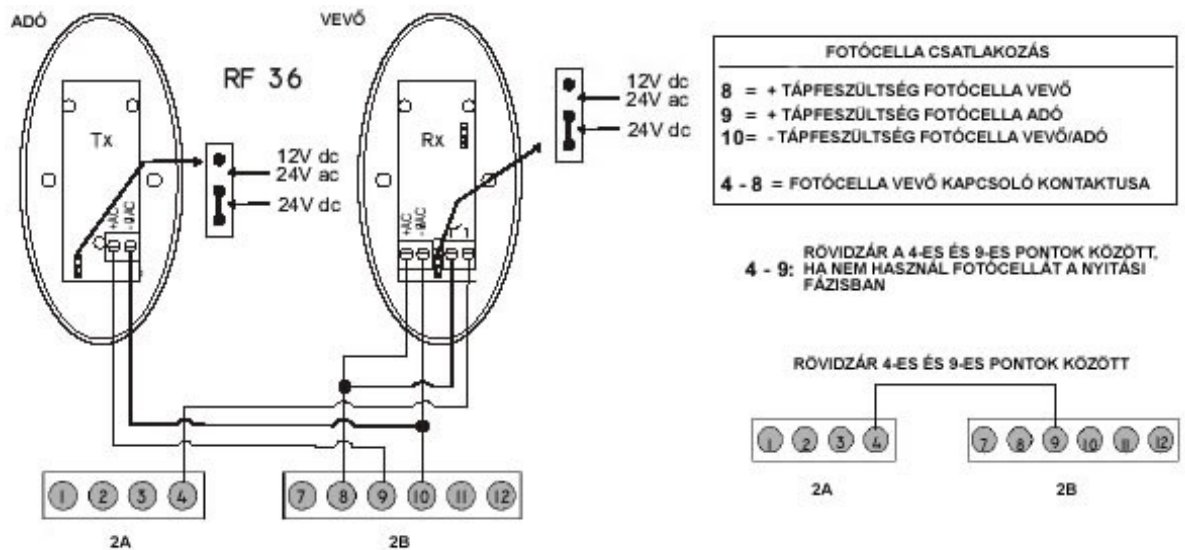

- 8-10 Kimenet a fotocella vevő tápellátásának és az egyéb kiegészítőknek max.100mA.
- 9-10 Kimenet a fotocella adó tápellátásához.
- 11-12 Villogó kimenet. 24 V DC, 20 W max.

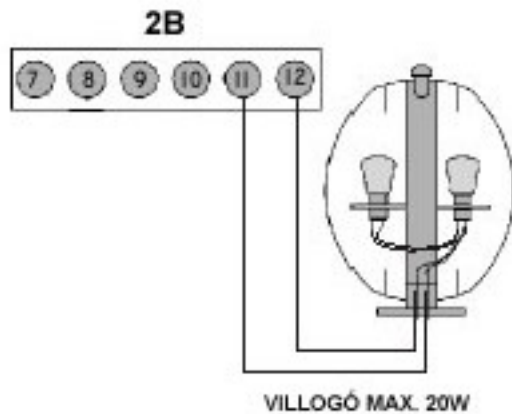

### A 3-AS SORKAPOCS CSATLAKOZTATÁSAI

**Az 1-es motor az elsőnek nyíló szárnyat mozgatja.**

**A 2-es motor a másodiknak nyíló szárnyat mozgatja.**

Attól függően, hogy az elsőnek nyíló szárny jobbos, vagy balos, a motorok fekete és barna ereit fel kell cserélni! A következő példában, az 1-es motor jobbos.

- 13 1-es motor nyitási 230Vac fázis kimenete. A motor **fekete** ere és a kondenzátor egyik ága.
- 14 1-es motor „0” kimenete. A motor **kék** ere.
- 15 1-es motor zárási 230Vac fázis kimenete. A motor **barna** ere és a kondenzátor másik ága.
- 16 2-es motor nyitási 230Vac fázis kimenete. A motor **barna** ere és a kondenzátor egyik ága.
- 17 2-es motor „0” kimenete. A motor **kék** ere.
- 18 2-es motor zárási 230Vac fázis kimenete. A motor **fekete** ere és a kondenzátor másik ága.

1-ES MOTOR: AZ ELEKTROMOS ZÁRAS SZÁRNY  
VAGY AZ ELŐSZÓR NYÍLÓ SZÁRNY.

13 NYITÁS + KONDENZÁTOR  
14 KÖZÖS (A MOTOR KÉK VEZETÉKE)  
15 ZÁRÁS + KONDENZÁTOR

2-ES MOTOR  
A MÁSODIKKÉNT NYÍLÓ SZÁRNY

16 NYITÁS + KONDENZÁTOR  
17 KÖZÖS (A MOTOR KÉK VEZETÉKE)  
18 ZÁRÁS + KONDENZÁTOR

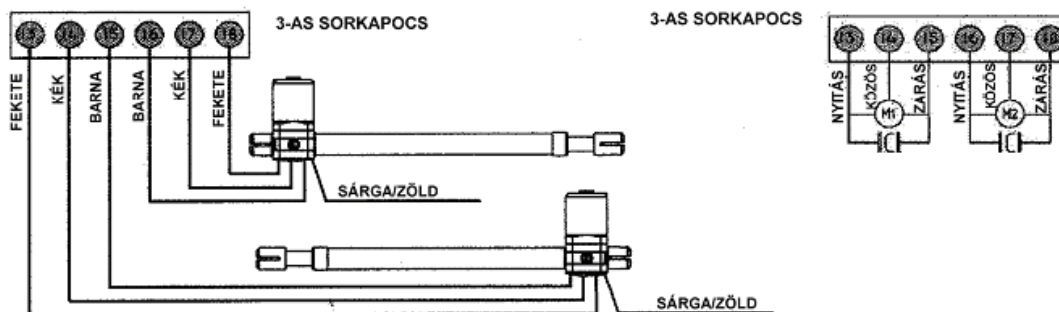

HA CSAK EGY MOTORT CSATLAKOZTAT

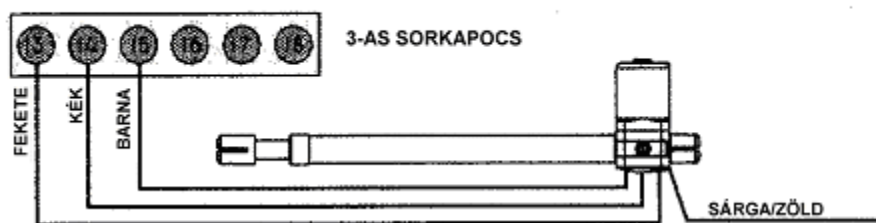

### A 4-ES SORKAPOCS CSATLAKOZTATÁSAI

- ① A hálózati feszültség vezérlésre kapcsolása előtt végezzen el minden elektromos bekötést, ellenőrizze ezek megfelelő rögzítését. A feszültség alá helyezett vezérlésen végzett bekötések az elektronika sérülését okozhatják !!!

19-20 Tápellátás bemenet 230 Vac – 50 Hz (19= nulla, 20= fázis)

#### Még egyszer a bekötésről:

Abban az esetben, ha a távirányítótól függetlenül is kezelni kívánja a vezérlést, és nyitni akarja mindkét szárnyat, iktasson be az **1-es START** és a **8-as +24V** pont közé egy alapesetben nyitott kontaktusú nyomógombot. Ennek működtetésével mindkét szárny nyílni fog.

**Ha nincs rá szükség, hagyja szabadon!**

Abban az esetben, ha a távirányítótól függetlenül is kezelni kívánja a vezérlést, és nyitni akarja az egyik szárnyat, iktasson be a **7-es PED** és a **8-as +24V** pont közé egy alapesetben nyitott kontaktusú nyomógombot. Ennek működtetésével csak az elsőnek nyíló szárny fog dolgozni.

**Ha nincs rá szükség, hagyja szabadon!**



A **Vészleállító** gomb bekötéséhez, iktasson be a **2-es STOP** és a **8-as +24V** pont közé egy alapesetben zárt kontaktusú nyomógombot. Ennek működtetésével, munka közben a vezérlés azonnal leállítható. **Ennek elhagyása az Ön felelőssége!**

**Ha ideiglenesen nem iktat be nyomógombot, hidalja át egy darab vezetékkel!**

A **FOTO 1 csak záraskor aktív fotocella** bekötésekor:

a vevő fotocella **NC** pontját kösse össze a vezérlés **3-as FOTO 1** pontjával,

a vevő fotocella **C** pontját kösse össze a vezérlés **8-as +24V** pontjával,

a vevő fotocella **negatív táp (-0AC)** pontját kösse össze a vezérlés **10-es NEG** pontjával,

a vevő fotocella **pozitív táp (+AC)** pontját kösse össze a vezérlés **8-as +24V** pontjával,

az adó fotocella **negatív táp (-0AC)** pontját kösse össze a vezérlés **10-es NEG** pontjával,

az adó fotocella **pozitív táp (+AC)** pontját kösse be a vezérlés **9-es TEST FOTO** pontjával.

**Ennek elhagyása az Ön felelőssége!**

**Ha ideiglenesen nem köti be ezt a fotocellát, hidalja át a vezérlés 3-as és 9-es pontjait egy darab vezetékkel!**

A **FOTO 2 nyitaskor és záraskor aktív fotocella** bekötésekor:

a vevő fotocella **NC** pontját kösse össze a vezérlés **4-es FOTO 2** pontjával,

a vevő fotocella **C** pontját kösse össze a vezérlés **8-as +24V** pontjával,

a vevő fotocella **negatív táp (-0AC)** pontját kösse össze a vezérlés **10-es NEG** pontjával,

a vevő fotocella **pozitív táp (+AC)** pontját kösse össze a vezérlés **8-as +24V** pontjával,

az adó fotocella **negatív táp (-0AC)** pontját kösse össze a vezérlés **10-es NEG** pontjával,

az adó fotocella **pozitív táp (+AC)** pontját kösse be a vezérlés **9-es TEST FOTO** pontjával.

**Telepítéskor legalább 1pár fotocellát telepíteni kell, a biztonság érdekében!**

**Ha nem köti be ezt a fotocellát, hidalja át a vezérlés 4-es és 9-es pontjait egy darab vezetékkel!**

A **motorok** bekötése attól függően, hogy az elsőnek nyíló szárny jobbos, vagy balos, a vezetékek színei tengely szimmetrikusan követik egymást.

Ha az 1-es motor jobbos, akkor a bekötés: fekete, kék, barna, 2-es motor: barna, kék, fekete.

Ha az 1-es motor balos, akkor a bekötés: barna, kék, fekete, 2-es motor: fekete, kék, barna.

**Csatlakoztassa egy 6 Amperes kismegszakítón keresztül a 230V-os hálózatra a vezérlést!**

**Ha jól kötötte be a vezérlést – a kijelzőn a „- -„ jelzés látható!**

**Amennyiben nem** ez a jelzés látható, akkor **szüntesse meg a tápellátást** és ellenőrizze a vezérlés csatlakozásait és bekötéseit.

A vezérlést a gyárban felprogramozták.

A gyári beállításokon, a kapu méreteiből és az egyéni igényekből adódóan valószínű változtatni kell, de arra mindenképp jó, hogy kipróbáljuk a működést.

Első lépésben, oldja ki mindkét motor **kuplungját!**

Mindkét **kapuszárnyat** félig, kb 45°-ban nyissa ki!

Zárja vissza mind a két motor **kuplungját!**

1. Kódolja le az adót a személyi kódjával néhány DIP kapcsoló pozíciójának megváltoztatásával. ( A távirányító kódjának megváltoztatása nagyon fontos, mert ennek elmulasztása esetén, más illetéktelen személy is esetleg tudja működtetni az ön kapunyitóját. )
2. Amennyiben „- -”, kijelzés látható a vezérlőegységen úgy 2x nyomja meg az „A” gombot, és ezután „rA” jelzést kell látnia a kijelzőn.
3. Ezt követően most 2x a „B” gombot nyomja meg, és ezután „tc” jelzést kell látnia a kijelzőn.
4. Nyomja meg az **adó valamelyik gombját**, és tartsa lenyomva.
5. Ezzel **egyidejűleg** nyomja le a vezérlésen az „C” nyomógombot a kód eltárolásához. A kijelzőn kétjegyű szám jelzi, hogy hányadiknak tárolta el a memóriában a távirányítót. Például: „0 1”.
6. Ismétlje meg ezeket a lépéseket minden egyes olyan távirányítóval, aminek más a kódbeállítás. A vezérlés 54 különböző kódot tud megtanulni.

Ezek után adjon egy START impulzust a távirányító bal oldali gombjával!

Figyelje, hogy melyik kapuszárny dolgozik először és azt, hogy a kapu kifelé nyílik-e!

**A kapunak, az első START parancsra, kifelé kell nyílni!**

Amikor már mindkét motor dolgozik, adjon egy újabb START parancsot!

Erre a kapu meg fog állni.

Értékelje ki a helyzetet!

Valóban az a motor kezdett dolgozni először, amelyiknek az első szárnyat kellett működtetni?

Valóban kifelé nyitott a kapu?

Adjon megint egy START parancsot! Erre a kapu elkezd bezárni.

Nagyjából azon a ponton, ahol elkezdte az egész műveletet, a szárnyak kb 45°-os állásánál, adjon megint egy START parancsot!

Ekkor a kapu megáll.

Abban az esetben, ha a kapuszárnyak nem a megfelelő irányban dolgoztak, vagy nem az a szárny nyílt elsőnek, amelyiknek kellett volna, szüntesse meg a tápellátást és változtassa meg a motorok bekötését!

Ezek után ismét ellenőrizze a helyes működési irányokat!

**Addig ne menjen tovább, amíg a szárnyak nem működnek a helyes irányban!**

Amikor helyesen működnek a szárnyak, oldja ki mindkét motor **kuplungját!**

Mindkét **kapuszárnyat** csukja be!

Zárja vissza mind a két motor **kuplungját!**

## SOROZATOS PROGRAMOZÁS A TÁVIRÁNYÍTÓVAL

A sorozatos programozás lényege, hogy a távirányító gombjával adott START parancsok sorozatával adja meg a szükséges működési időket.

1. Amennyiben „- -”, kijelzés látható a vezérlőegységen úgy 4x nyomja meg az „A” gombot, és ezután „AS” jelzést kell látnia a kijelzőn.
2. Ezt követően most 1x a „B” gombot nyomja meg, és ezután „1n” jelzést kell látnia a kijelzőn.
3. Amennyiben egyszárnyas kapuja van a sorozatos programozást folytassa a „Sorozatos programozás egyszárnyú kapu esetén” ponttól.

4. Ha kétszárnyas kapu mozgatásához használja a vezérlőpanelt, úgy nyomja meg még 1x a „B” gombot, és ezután „2n” jelzést kell látnia a kijelzőn.
5. Amennyiben kétszárnyas kapuja van a sorozatos programozást folytassa a „Sorozatos programozás kétszárnyú kapu esetén” ponttól.

- Sorozatos programozás egyszárnyú kapu esetén.

1. impulzus: : az első szárny megkezdí a nyitást. A kijelzőn az „n1” felirat látható.
2. impulzus: ezt az 1-es motor nyitási ciklusának 90%-ánál kell kiadni és az első motor megkezdí a lassítási fázist. A kijelzőn az „r1” felirat látható.

Várjon kb. 4-5 másodpercet az 1-es motor teljes nyitási ciklusának befejezése után!

3. impulzus: a vezérlőpanel kijelzőjén megjelenik a „tP” felirat, eltárolódik a nyitási és a lassítási idő, és megkezdődik az automata zárás szünetidejének számlálása.
4. impulzus: lezárja az automata zárás szünetidejének számlálását és megindul a zárási fázis.

Ha a zárási fázis befejeződött, akkor a vezérlőegység automatikusan kilép a sorozatos programozásból és eltárolja a működési időket.

- Sorozatos programozás egyszárnyú kapu esetén.

1. impulzus: az első szárny megkezdí a nyitást. A kijelzőn az „n1” felirat látható.
2. impulzus: ezt az 1-es motor nyitási ciklusának 90%-ánál kell kiadni és az első motor megkezdí a lassítási fázist. A kijelzőn az „r1” felirat látható.

Várjon kb. 4-5 másodpercet az 1-es motor teljes nyitási ciklusának befejezése után!

3. impulzus: az második szárny megkezdí a nyitást. A kijelzőn az „n2” felirat látható.
4. impulzus: ezt az 2-es motor nyitási ciklusának 90%-ánál kell kiadni és az első motor megkezdí a lassítási fázist. A kijelzőn az „r2” felirat látható.

Várjon kb. 4-5 másodpercet az 2-es motor teljes nyitási ciklusának befejezése után!

5. impulzus: a vezérlőpanel kijelzőjén megjelenik a „tP” felirat, eltárolódik a nyitási és a lassítási idő, és megkezdődik az automata zárás szünetidejének számlálása.
6. impulzus: lezárja az automata zárás szünetidejének számlálását és megindul a zárási fázis.

Ha a zárási fázis befejeződött, akkor a vezérlőegység automatikusan kilép a sorozatos programozásból és eltárolja a működési időket.

Adjon egy **START** impulzust és figyelje, hogy a kapu mozgása megfelel-e az időbeállításoknak.

Ha a működési, a lassítási és a szünetidő nem megfelelőek, akkor a „Sorozatos programozás távirányítóval” pontokban leírtak szerint programozza újra a vezérlést, vagy

a „Standard programozási mód”-ban, minden egyes munkafázist külön-külön be tud állítani!

- ① Amennyiben a START impulzus kiadása után a kapu csak kb. 2 mp-ig mozog, majd megáll, de a figyelmeztető lámpa tovább villog, akkor a vezérlésen beállított motornyomaték értéke ( PA -> N1 -> F1, F2 ) illetve ( PA -> N1 -> ... -> Fr ) alacsony a kapu mozgatásához. Növelje meg a beállított nyomaték értékeit és ismételje meg az előbb leírt folyamatot az „A” ponttól kezdődően !!!

## STANDARD PROGRAMOZÁS

1. Adjon START impulzust az 1-es és 8-as pontok közé, vagy a távirányító feltanított nyomógombjával.  
A nyitási mozgás után ( kb. 2,4m ), elkezdődik a lassítási fázis. Az előre beprogramozott teljes nyitás ( kb. 2,5 m ) után a kapu megáll, 3mp-ig áll, majd elkezd a zárási fázist. A zárási fázis befejeztével a kapu megáll.
2. Ellenőrizze, hogy a beállított funkciók és működési idők megfelelnek az ön által elvártaknak. Amennyiben ezek a beállítások nem felelnek meg a kapu működtetéséhez, akkor a következő lépéseket követve változtassa meg az adott működési paramétert.
3. Ha kijelzőn az „FC” felirat látható nyomja meg 1x az „A” jelű gombot. A kijelzőn a „PA” felirat jelenik meg.
4. Nyomja meg 1x a „B” jelű gombot, ekkor belép a paraméter menübe. A kijelzőn az „N1” felirat jelenik meg.
5. A „B” jelű gomb nyomogatásával keresse meg azt a paramétert, amelyet meg kíván változtatni.
6. Ha elért a kívánt ponthoz, akkor az adott pontnak megfelelő kijelzés jelenik meg a kijelzőn. Kis idő elteltével a kijelzőn megjelenik az adott paraméter aktuálisan beállított értéke.
7. A paraméter értékét a „C” jelű gomb nyomogatásával növelheti, illetve engedélyezheti. A „D” jelű gomb nyomogatásával pedig csökkentheti, illetve letilthatja.
8. Amennyiben a kívánt értéket beállította, akkor a „B” jelű nyomógombbal tovább léphet a következő paraméterre és a 7. pont szerint megváltoztathatja annak beállítását.
9. A beállított értékek elmentéséhez a „B” gomb nyomogatásával menjen el az „SU” pontig, ahol a „C” gomb megnyomásával eltárolhatja a beállított értékeket, amelyet a vezérlőegységen található relé kettős kattánása jelez.

A Standard programozási lépések jobb megértése érdekében, a következőkben a Q60A vezérlés menüterképét mutatjuk be.

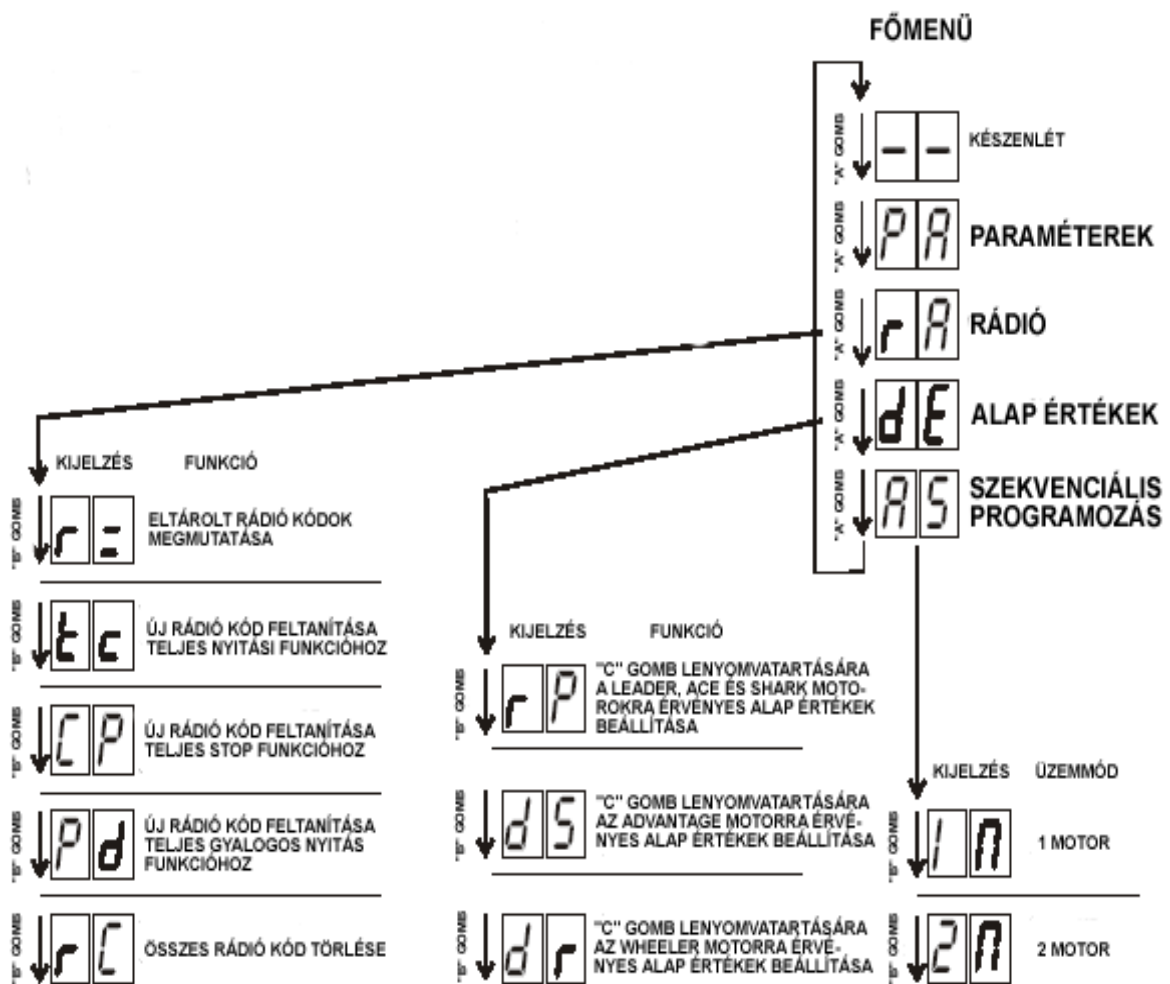

PA

PARAMÉTER ALMENÜ

FUNKCIÓ

		ALAP BEÁLLÍTÁSI ÉRTÉKEK		
KIJELZÉS	IDŐ	r	P	d S d r
↓ N 1	1-ES MOTOR MUNKAI DŐ 0-99 SEC	21	13	9
↓ N 2	2-ES MOTOR MUNKAI DŐ 0-99 SEC	21	13	9
↓ F 1	1-ES MOTOR ERŐ 6-19	14	10	12
↓ F 2	2-ES MOTOR ERŐ 6-19	14	10	12
↓ F r	MOTOROK EREJE LASSÍTÁSI FÁZISBAN 6-19	19	19	19
↓ r 1	1-ES MOTOR LASSÍTÁSI IDŐ 0-99 SEC	7	4	4
↓ r 2	2-ES MOTOR LASSÍTÁSI IDŐ 0-99 SEC	7	4	4
↓ E 5	KÉSELTETÉSI IDŐ A MO- TOROK INDÍTÁSA KÖZÖTT ZÁRÁSKOR 0-99	3	3	2
↓ S A	KÉSELTETÉSI IDŐ A MO- TOROK INDÍTÁSA KÖZÖTT NYITÁSKOR 0-15	3	3	2
↓ E P	SZÜNETIDŐ AUTOMATA ZÁRÁS ESETÉN 0-99	3	3	3
↓ P d	1-ES MOTOR MUNKA IDEJE GYALOGOS NYITÁS ESETÉN 0-99	7	7	3
↓ E C	ELEKTROMOS ZÁR MŰKÖ- DÉSI IDEJE 0=1/2 SEC, 1=1 SEC, 2=1 1/2 SEC STB.	0	0	0

		ALAP BEÁLLÍTÁSI ÉRTÉKEK		
FUNKCIÓ		r	P	d S d r
"B" GOMB	S U	NO	NO	NO
"C" GOMB NYOMVARTÁSA KILÉPÉS ÉS A VÁLTOZÁSOK MENTÉSE		NO	NO	NO
"D" GOMB MEGNYOMÁSA KILÉPÉS A VÁLTOZÁSOK MENTÉSE NÉLKÜL		NO	NO	NO
↑ P 8	FOTÓCELLA TESZT	SI	SI	SI
↑ P 7	MOTOR TESZT	SI	NO	SI
↑ P 6	LASSÍTÁS	SI	SI	SI
↑ P 5	1 MOTOROS ÜZEMMÓD	NO	NO	NO
↑ P 4	ELŐVILLOGÁS	NO	NO	NO
↑ P 3	AUTOMATA ZÁRÁS	SI	SI	SI
↑ P 2	TÁRSASHÁZ FUNKCIÓ	NO	NO	NO
↑ P 1	ELEKTROMOS ZÁR	NO	NO	SI
↑ P 0	KAPUFESZÍTÉS	NO	NO	NO

		PR	PARAMÉTER ALMENÜ
		↓	
		KIJELZÉS	IDŐ
"E" GOMB	↓	A1	1-ES MOTOR MUNKAI DŐ 0-99 SEC
"E" GOMB	↓	A2	2-ES MOTOR MUNKAI DŐ 0-99 SEC
"E" GOMB	↓	F1	1-ES MOTOR ERŐ 6-19
"E" GOMB	↓	F2	2-ES MOTOR ERŐ 6-19
"E" GOMB	↓	F r	MOTOROK EREJE LASSÍTÁSI FÁZISBAN 6-19
"E" GOMB	↓	r1	1-ES MOTOR LASSÍTÁSI IDŐ 0-99 SEC
"E" GOMB	↓	r2	2-ES MOTOR LASSÍTÁSI IDŐ 0-99 SEC
"E" GOMB	↓	t5	KÉSLELTETÉSI IDŐ A MO- TOROK INDÍTÁSA KÖZÖTT ZÁRÁSKOR 0-99
"E" GOMB	↓	S A	KÉSLELTETÉSI IDŐ A MO- TOROK INDÍTÁSA KÖZÖTT NYITÁSKOR 0-15
"E" GOMB	↓	t P	SZÜNETIDŐ AUTOMATA ZÁRÁS ESETÉN 0-99
"E" GOMB	↓	P d	1-ES MOTOR MUNKA IDEJE GYALOGOS NYITÁS ESETÉN 0-99
"E" GOMB	↓	t C	ELEKTROMOS ZÁR MÜKÖ- DÉSI IDEJE 0=1/2 SEC, 1=1 SEC, 2=1 1/2 SEC STB.

1-es motor működési ideje másodpercekben. Az értéke 0-99 másodperc lehet. Az értékét változtatni a „C” és a „D” gombokkal lehet.

2-es motor működési ideje másodpercekben. Az értéke 0-99 másodperc lehet. Az értékét változtatni a „C” és a „D” gombokkal lehet.

1-es motor nyomatéka. Az értéke 6-19 lehet. . Az értékét változtatni a „C” és a „D” gombokkal lehet.

2-es motor nyomatéka. Az értéke 6-19 lehet. . Az értékét változtatni a „C” és a „D” gombokkal lehet.

A motorok nyomatéka lassítási fázisban. . Az értéke 6-19 lehet. . Az értékét változtatni a „C” és a „D” gombokkal lehet.

1-es motor lassítási ideje másodpercekben. Az értéke 0-99 másodperc lehet. Az értékét változtatni a „C” és a „D” gombokkal lehet.

2-es motor lassítási ideje másodpercekben. Az értéke 0-99 másodperc lehet. Az értékét változtatni a „C” és a „D” gombokkal lehet.

A motorok indítása közötti időtartam záráskor másodpercekben. . Az értéke 0-99 másodperc lehet. Az értékét változtatni a „C” és a „D” gombokkal lehet.

A motorok indítása közötti időtartam nyitáskor másodpercekben. . Az értéke 0-15 másodperc lehet. Az értékét változtatni a „C” és a „D” gombokkal lehet.

Automata zárási szünetidő (P3 funkció SI állapota esetén). Az értéke 0-99 másodperc lehet. Az értékét változtatni a „C” és a „D” gombokkal lehet.

Gyalogos funkció nyitási ideje másodpercekben. Az értéke 0-99 másodperc lehet. Az értékét változtatni a „C” és a „D” gombokkal lehet.

Elektromos zár működési ideje. Értéke 5 lépésben állítható 1 másodperces fokozatokban. 0 értéknél nem ad ki impulzust az elektromos zárra.

dddddddd

"B" GOMB ↓	P 0	KAPUFESZÍTÉS
"B" GOMB ↓	P 1	ELEKTROMOS ZÁR
"B" GOMB ↓	P 2	TÁRSASHÁZ FUNKCIÓ
"B" GOMB ↓	P 3	AUTOMATA ZÁRÁS
"B" GOMB ↓	P 4	ELŐVILLOGÁS
"B" GOMB ↓	P 5	1 MOTOROS ÜZEMMÓD
"B" GOMB ↓	P 6	LASSÍTÁS
"B" GOMB ↓	P 7	MOTOR TESZT
"B" GOMB ↓	P 8	FOTÓCELLA TESZT
		"C" GOMB NYOMVATARTÁSA KILÉPÉS ÉS A VÁLTOZÁSOK MENTÉSE
	S U	"D" GOMB MEGNYOMÁSA KILÉPÉS A VÁLTOZÁSOK MENTÉSE NÉLKÜL

Kapufeszítés elektromos zár tehermentesítésére. Induláskor a kapuszárnyakat összenyomja, így A zár könnyen működhet.

Elektromos zár működtetése. Engedélyezett állapotban működteti a zárat a „tC” menüpontban beállított ideig.

Társasház funkció. Nyitási ciklus alatt a vezérlőegység nem fogad el újabb indító jelet, záráskor viszont igen.

Automatikus zárési funkció. Nyitás után a „tP” menüpontban beállított idő elteltével automatikusan elindítja a zárési ciklust.

Elővillogás funkció. A vezérlésre kötött figyelmeztető lámpát a kapu nyitása illetve zárása előtt elkezdi villogtatni a vezérlőegység.

Egy motoros funkció. Egy szárnyú kapu esetén SI->1 motor, no->2 motor.

Lassítási funkció. A motor(oka)t az „r1” illetve „r2” menüpontokban beállított idővel a végállások előtt lelassítja.

Motor teszt funkció. Indításkor leteszteli a motorokat, ha rendellenességet észlel hibaüzenet megjelenítése mellett leállítja a készülék működését.

Fotócella teszt funkció. Indításkor leteszteli a fotócellákat, ha rendellenességet észlel hibaüzenet megjelenítése mellett leállítja a készülék működését.





- ① A távirányítók feltanítása során figyeljen arra, hogy egy távvezérlő egy csatornáját csak egyetlen funkció alatt ( tC, CP vagy Pd ) tanítsa fel, mert ellenkező esetben a kapuzogató helytelen működését okozhatja !!!

### ELEKTROMOS ZÁRVEZÉRLÉS

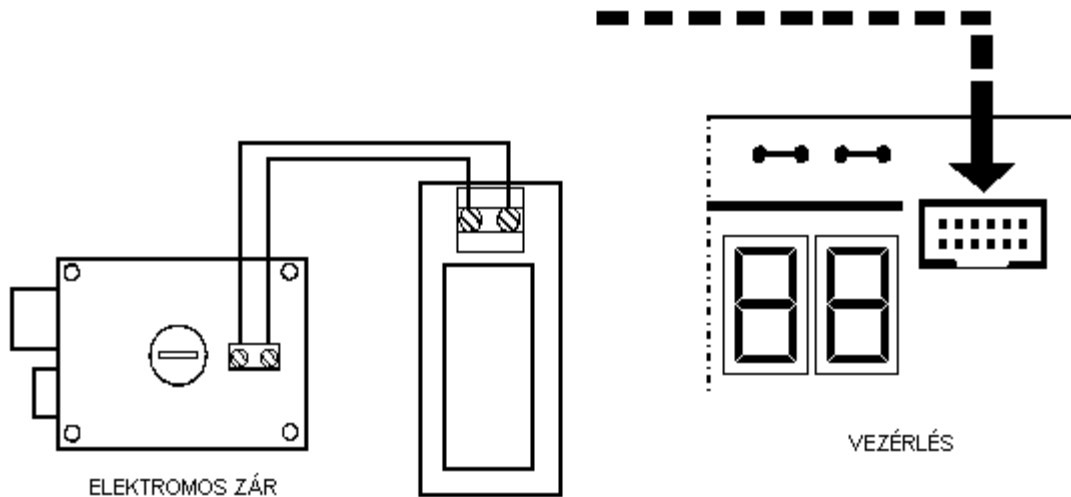

A vezérlésre csatlakoztatható elektromos zár, egy kis kiegészítő elektronika felhasználásával. A kiegészítőt feszültségmentes állapotban csatlakoztassa a vezérléshez, és feszültség alá helyezés után állítsa be a paramétereit.

„C” gomb → Növelés  
 „D” gomb → Csökkentés

Lépjen be a programozási menübe, ahol a paraméterek találhatóak. Ezzel a paraméterrel állítható be a zár működésének időtartama. Az értékek akkorának kell lennie, hogy nyitáskor a zár nyelve, semmiképp se ugorjon vissza addig, amíg a mozgató motorok el nem indítják a kapuszárnyakat.

„C” gomb → SI

Ezzel a menüponttal engedélyezhető a kapu feszítése, ez a paraméter a kapunyitás első fázisában a kapuszárnyakat egymásra feszíti, hogy a zár nyelve könnyen mozdulhasson.

„C” gomb → SI

Engedélyezze a zár működtetését a paraméter SI-re állításával.

**A paraméterek beállítását követően az értékeket el kell menteni! Az SU pontnál, „C” megnyomásával.**

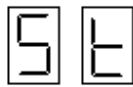
**A Q60A KOMMUNIKÁCIÓS- ÉS HIBAÜZENETEI**

Stop bemenet aktív, a rendszer nem indul, amíg nem szüntetjük meg a hibát. A stop gombnak alapesetben zárt érintkezőnek kell lennie.



A zárási fotocella hibajelet ad, vagy nincs rendesen bekötve. A rendszer nem indul el a zárási parancsra.



A nyitási fotocella hibajelet ad, vagy nincs rendesen bekötve. A rendszer nem indul el nyitási parancsra.

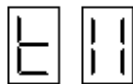

Mindkét fotocella hibajelet ad, a rendszer nem fogad el indítási parancsot.



1-es motorhiba, az 1-es motor nincs megfelelően csatlakoztatva, vagy meghibásodott.



2-es motorhiba, a 2-es motor nincs megfelelően csatlakoztatva, vagy meghibásodott.

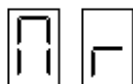

Általános motorhiba, laza csatlakozás miatt megszakadt vezeték esetén fordul elő.

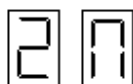

Általános motorhiba, laza csatlakozás az 1-es motor esetén. Csak a 2-es motor megy.



Start gomb megnyomásakor megjelenő felirat, ha a gomb beragad, illetve helytelenül van bekötve, ez a kijelzés folyamatosan látható.



Gyalogos startgomb megnyomásakor megjelenő felirat, ha a gyalogos startgomb beragad, vagy helytelenül van bekötve, ez a kijelzés folyamatosan látható.

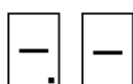

Ismeretlen rádió csatorna. A vevő nincs feltanítva az adóra

## Q60A GYÁRI ÉRTÉKEK VISSZAÁLLÍTÁSA

A vezérlés három alapbeállítást tartalmaz, amit menüpontokba helyeztek.

A gyári beállítások paramétereit bármikor megváltoztathatják a kapuméreteknak megfelelően.

A gyári beállítások visszaállítása esetén, az összes paramétert újra betölti a vezérlés.

**Figyelem!** A gyári beállítás csak a motorokra illetve a hozzá kapcsolt jelzőberendezésre, illetve a fotocellákra érvényes, a rádió programokra nem. A beállítás engedélyezésekor a rádióparancsok nem törlődnek, ezek csak a rádiómenüből érhetők el.

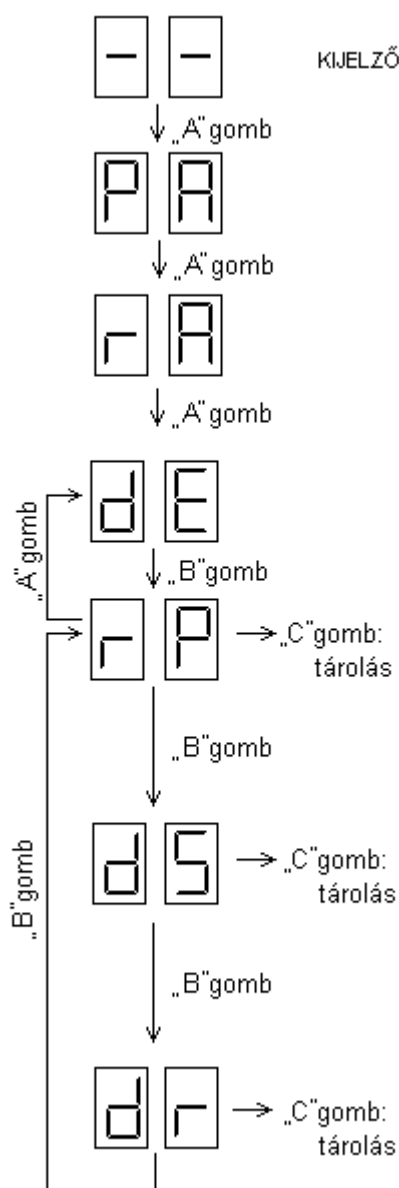

### Gyári alapbeállítások visszaállítása.

A beállítás az **r P** menüpontban a „C” gomb hosszan tartó lenyomásával tehető aktívvá, a relék kettős kattánása jelzi a parancs végrehajtását.

### Rövidített működtetés funkció.

A munkaciklusok rövidebbek ebben az esetben, kis könnyű kapuszárnyak gyors mozgására használható. A **d S** menüpontban a „C” gomb hosszan tartó lenyomásával aktívvá tehető, a relék kettős kattánása jelzi a parancs végrehajtását.

### Rásegítéssel.

Nehezen járó kapuszárnyakhoz való, záraskor fékezés után meglöki a kapuszárnyakat, így azok a helyükre kerülnek. A **d r** menüpontban a „C” gomb hosszan tartó lenyomásával aktívvá tehető, a relék kettős kattánása jelzi a parancs végrehajtását.

Átdolgozva 2007-01-13 T☺t☺

## SZÓTÁR

**Antenna:** rádióhullámok minél jobb teljesítményű leadására vagy azok minél jobb vételére szolgáló elektromechanikus eszköz.

**Elektromechanikus szárnyas kapu mozgatómotor:** olyan esztétikusan burkolt villanymotor, mely mechanikus áttételekkel előre-hátra mozgatott rúddal külső vezérlés hatására nyitja és zárja a szárnyas-kaput, általában lakossági felhasználásra, a legolcsóbb megoldás.

**Sorkapocs:** a vezetékek csatlakozási pontjai egy adott elektronikus áramkörhöz. Legtöbbször csavarral rögzítik ezen a csatlakozási pontokban a vezetékeket a folyamatos és biztonságos érintkezés érdekében.

**Szárnyas kapu motor-vezérlések:** olyan elektronikus egység, mely a szárnyas-kapuk nyitását és zárását végző motorokat a felhasználó kényelmi és biztonsági szempontjainak figyelembevételével irányítja.

**Ugrókódos adó-vevő rendszerek:** elektronikusan előállított, több milliárd variációval bíró, minimum csak több száz lenyomás után ismétlődhető kódokat leadó, hordozható egységekből (távírányítók) és egy fixen telepített, ezeket a kódokat felismerő, azokra meghatározott reléket működtető egységből (vevő) álló együttes. 433MHz az Európában általánosan engedélyezett működési frekvenciájuk.

**Vezérlés:** egy elektronikus áramkör, mely működtet egy folyamatot ellentétben egy központtal, ami jeleket figyel és jelzéseket ad.

**Villogó:** fényfelvillanásokkal a figyelmet felkelteni hivatott elektronikus berendezés.