

FUTURA digital

2-VEZETÉKES KAPUTELEFON RENDSZER

Beltéri egység



VDT – 47

Tartalom

| | | |
|------|---|---|
| 1. | Elővigyázatossági felhívások..... | 3 |
| 2. | Műszaki adatok..... | 4 |
| 3. | Készülék és funkciók..... | 4 |
| 4. | Lakáskészülék felszerelése | 4 |
| 5. | Kezelés és menü | 5 |
| 5.1. | Alap kezelési instrukciók | 5 |
| 5.2. | Interkom | 5 |
| 6. | Alap beállítások | 6 |
| 6.1. | Csengőhang és az éjszakai csengőhang..... | 6 |
| 6.2. | Idő és dátum beállítás | 6 |
| 6.3. | Kitekintési idő beállítása..... | 7 |
| 6.4. | Kijelző és hangerő állítás | 7 |
| 6.5. | Alapbeállítások visszaállítása..... | 7 |
| 7. | Telepítői menü | 7 |
| 7.1. | Portás monitor beállítás | 7 |
| 7.2. | Mellékmonitor beállítások | 8 |
| 7.3. | Dátum és idő beállítások..... | 8 |
| 7.4. | Mellékmonitor képmegjelenítés | 8 |
| 7.5. | Zárnyitási mód beállítása..... | 8 |
| 7.6. | Beltéri címzésének megadása | 9 |

1. Elővigyázatossági felhívások

- A rések a beltéri egység hátulján a készülék megfelelő hűtését szolgálják. Ezeket a nyílásokat ne takarjuk le. A monitort ne tegyük ki folyamatos napsütésnek, radiátor fölé vagy beépítő dobozba. Zárt dobozba csak abban az esetben szerelhető amennyiben biztosított a megfelelő szellőzés.
- Kézzel vagy vizes ronggyal ne törölje a monitort. A tisztítást enyhén nedves törlőruhával végezze. Ne használjon vegyi anyagokat. Tiszta vízzel vagy sima szappannal tisztán tartható a kijelző.
- Ha a kép esetleg torz azt okozhatja, hogy túl közel került valamilyen mágneses mezőhöz. Például: mikrosütő, TV, nagy teljesítményű hangszóró...
- Az egység nem szerelhető kültérre. Esőtől, magas hőmérséklettől tartsuk távol. Így elkerülve a nem kívánt meghibásodást.
- Ha bármilyen meghibásodás mégis felmerülne NE nyissa ki a készüléket. Keresse fel márkakereskedőjét.

2. Műszaki adatok

| | |
|------------------------|-------------------------------------|
| Tápfeszültség: | 20-28 Vdc |
| Teljesítmény felvétel: | 0,7 W nyugalmi, 7,5W működés közben |
| Kijelző: | 7" színes TFT-LCD |
| Videó jel: | 1Vp-p, 75Ω, CCIR szstandard |
| Felbontás: | 800x480 pixel |
| Vezetékezés: | 2 vezetékes polaritásfüggetlen |
| Méretetek: | 131(Ma) x 225 (Szé) x 18 (Mé)mm |

3. Készülék és funkciók

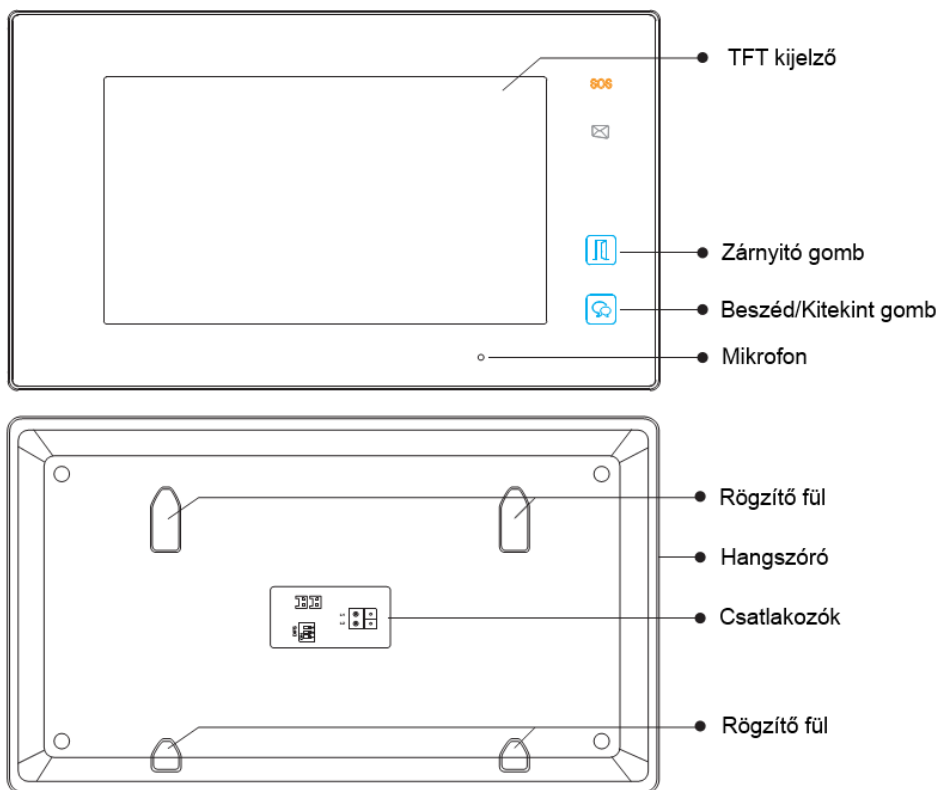

4. Lakáskészülék felszerelése

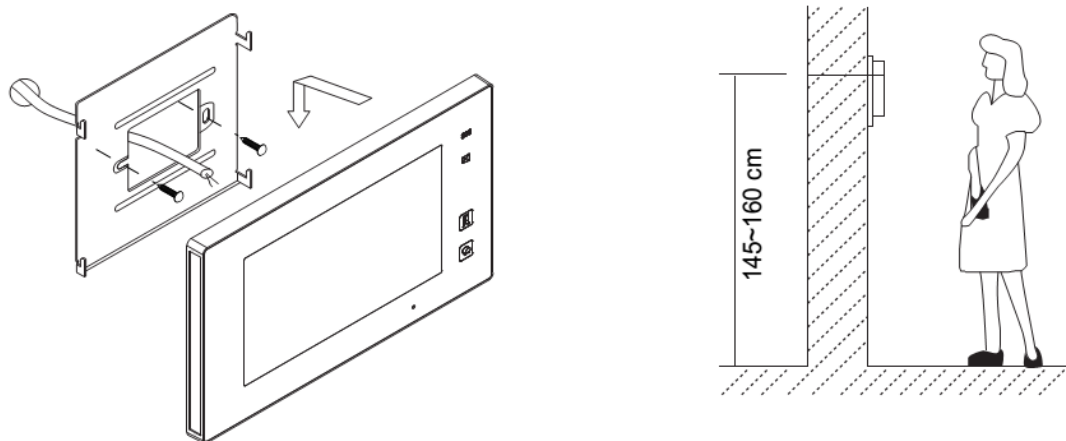

5. Kezelés és menü

A főmenüből a beltéri minden tulajdonsága elérhető, kezelhető, állítható.

Elérni a kijelző megérintésével lehetséges. Az érintést egy hangvisszajelzés követi



5.1. Alap kezelési instrukciók

Hívást a **Beszéd/Kitekint gombbal** lehet fogadni a beltérin illetve a ikonnal a kijelzőn. A maximális beszélgetési idő 90 másodperc. A beszélgetés végén a **Beszéd/Kitekint gomb** ismételt megnyomásával a készülék nyugalmi állapotba hozható. Amennyiben nem válaszolnak a hívásra a készülék kikapcsol 30 másodperc után.

Beszélgetés közben a zárnyitás a illetve a megérintésével lehetséges. Ha van második zárnyitási lehetőség akkor azt a gombbal lehet aktiválni.

Amikor nyugalmi állapotban a **Beszéd/Kitekint gombbal** lehet kinézni az elsőnek beállított kaputáblára. Amennyiben több kültéri van telepítve a főmenüben a Kitekintés gomb megnyomásával lehet a rendszerbe illesztett kültérekre kitekinteni.



5.2. Interkom

Hívás név szerint: Több lakásos rendszerben a különböző lakásokban lévő monitorok tudják egymást hívni. A főmenüben érintsük meg az **Interkom** ikont majd érintsük meg az **Hívás név szerint** ikont (a névlistát a rendszer automatikusan generálja). Válasszuk ki a hívni kívánt lakás nevét és érintsük meg a



Hívás szám szerint ikont a hívás megkezdéséhez. Az / ikonokkal tudunk a monitorok listáját tartalmazó oldalak között váltani. (A Hívás szám szerint ikon ismételt megnyomásával lehet újrahívást indítani.)



Belső hívás: Ha egy lakáson belül több monitor van telepítve, akkor a Belső hívások menüben érintsük meg az **Belső hívás** ikont, ekkor a lakásban található többi monitor csörögni fog. Mikor az egyik monitorról válaszolunk a hívásra, akkor a többi monitor abbahagyja a csörgést.

Portáskészülék hívása: Be lehet állítani, hogy a rendszerben az egyik monitor Portáskészülékként működjön, ebben az esetben, ha a Belső hívások menüben a **Portás hívás** ikont érintjük meg, akkor ez a készülék fog csörögni.

6. Alap beállítások

Érintsük meg az **Felhasználói beállítások** ikont a főmenüben. A kijelzőn megjelenik a Kaputábláról hívóhang / Belső hívás hangja / Ajtócsengő hangja ikonok. A megfelelő ikont megérintve 12 csengőhang közül lehet választani, ha el szeretnénk menteni, akkor az  ikont, ha mentés nélkül szeretnénk kilépni, akkor az  ikont kell megérinteni.

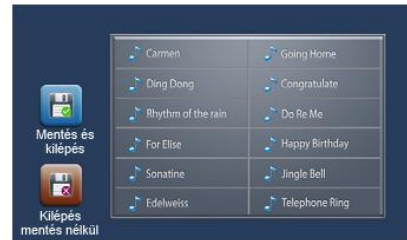





Belső hívás hangja: Interkom híváskor hallható csengetés hangja.

Ajtócsengő hangja: Ajtó melletti gomb megnyomásakor hallható csengetés.

Kaputábla hívóhang: Kültérről történő csengetés hangja.



6.1. Csengőhang és az éjszakai csengőhang

A beltérben 2 fajta csengő hangerőt lehet beállítani. Van a napközbeni ami reggel 6:00 – tól este 18:00-ig érvényes és az esti ami 18:00-tól reggel 6:00-ig érvényes. Ez az idő nem állítható. Amennyiben nem akar az esti órákban hívást fogadni akkor az éjszakai hangerőt állítsa 0-ra. A hangerő beállítását a **Felhasználói menü** –ből lehet elérni. Ki kell választani melyik hangerőt szeretnénk állítani és belépve a beállításokba a  /  gombok segítségével be lehet állítani a kívánt hangerőre majd a  gomb megnyomásával lehet elmenteni az aktuális beállításokat. Illetve a  gomb megnyomásával megtartani a régi beállításokat.





6.2. Idő és dátum beállítás

Érintse meg a **Felhasználói menü** majd azon belül az **Óra** menüpontot. Dátumot beállítani a numpad segítségével lehetséges. Y → Év; M → Hónap; D → Nap; W → Hét; H → Óra; M → Perc; S → Másodperc.

Az  ikonnal törölhető a beállítás. Az  ikonnal menthetőek a megadott paraméterek. A  ikonnal az előző oldalra lehet ugrani.



6.3. Kitekintési idő beállítása

A **Felhasználói menü** belül a kitekintési idő idejét a **Kitekintési idő** menüpontban állítható a a numpad segítségével. A kitekintési idő 6 és 600 másodperc között állítható. Az  ikonnal törölhető a beállítás. Az  ikonnal menthetőek a megadott paraméterek. A  ikonnal az előző oldalra lehet ugrani.



6.4. Kijelző és hangerő állítás

A kitekintés közben nyomja meg a  **Beállítás** ikont és megjelenik a beállítások oldal.

- A **Képernyő** beállításoknál 3 beállítás közül lehet választani *User/Normal/Soft/Bright*.
- A **Fényerő** menüpontba a fényerőt lehet állítani 0 és 9 között.
- A **Beszéd hangerő** menüpontban 0 és 9 között lehet állítani a kintről bejövő hang hangerejét.
- A **Szín** menüpontban a színtelítettséget lehet állítani 0 és 9 közötti skálán.

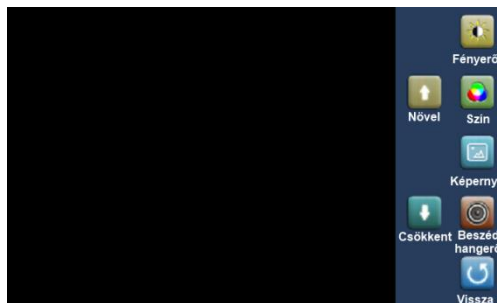

Minden beállítás azonnal érvényesül nem kell menteni. A  ikonnal vissza lehet lépni az előző oldalra.

6.5. Alapbeállítások visszaállítása

Az alapbeállítások visszaállításához lépjen be a **Felhasználói menübe** és ott a **Gyári beállítások** menüpont. A felugró menüben a pipával engedélyezni tudja a visszaállítást.

7. Telepítői menü

A telepítői menübe való belépés.

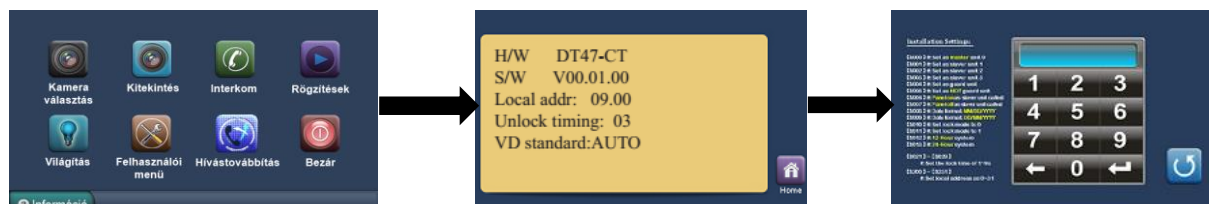

Az **Információ** ikonnal lépjen be az információs oldalra.

Tartsa lenyomva a **Zárnyító gombot** 2-3 másodpercig.

A telepítői menü megjelenik.



7.1. Portás monitor beállítás

A beltérít ki lehet jelölni *Portás készüléknek*, aminek közvetlen hívó parancsa van az *Interkom* menüben. Ezt a funkciót a **8004** kódszámmal lehet engedélyezni, és a **8005** ös kódszámmal tiltani. Fontos, ha be van kapcsolva a portás készülék funkció akkor az nem hívható közvetlen a kültériről. Csak a többalakos VDMR-18 kültérin van erre közvetlen funkció.

7.2. Mellékmonitor beállítások

Egy lakásban összesen 4 monitor lehet. 1 fő monitor és 3 mellékmonitor. Mind a 4 beltérnek azonos címen kell lennie és minden esetben kell lennie a rendszerben egy fő készüléknek.

| Kód | Funkció |
|------|--------------------|
| 8000 | Fő készülék |
| 8001 | 1-es mellékmonitor |
| 8002 | 2-es mellékmonitor |
| 8003 | 3-as mellékmonitor |

A  ikonnal lehet törölni a beírt számokat és a  jóváhagyni azt.

7.3. Dátum és idő beállítások

012Több dátum és idő formátumot engedélyez a rendszer.

| Kód | Funkció |
|------|--|
| 8008 | A dátum kijelzés <i>Hónap/Nap/Év</i> formában történik |
| 8009 | A dátum kijelzés <i>Nap/Hónap/Év</i> formában történik |
| 8012 | 12 órás AM/PM rendszerű óra kijelzés |
| 8013 | 24 órás kijelzés |

7.4. Mellékmonitor képmegjelenítés

Alapbeállításokban a mellékmonitorokon nem jelenik meg a kép. Viszont van lehetőség arra, hogy becsengetéskor minden beltérin jelenjen meg a kamera képe. Maximum 4 monitoron lehet képet egyszerre megjeleníteni. A telepítői menüben meg kell adni a **8006**-os kódot. A **8007**-es kóddal pedig kikapcsolni lehet a beállítást. A kódot csak azokon a beltériken kell megadni amelyiken szeretnénk ha a kép megjelenjen. Fontos, hogy ha nem megfelelő a betáplálás és a vezeték keresztmetszete akkor előfordulhat, hogy ez a funkció nem fog megfelelően működni.

Nyomja meg a becsengető gombot a kültérin



A hívó képe minden beltérin megjelenik!



Fő monitor



Mellékmonitor #1



Mellékmonitor #2



Mellékmonitor #3

7.5. Zárnyitási mód beállítása

2 zárnyitási mód közül lehet választani.

1. Feszültségre nyit = **0** Alapbeállítás
2. Feszültségelvételekre nyit/Nyugalmi áramú = **1**
 - A 0-s alapbeállításhoz a **8010**-es kódot kell megadni.
 - Az 1-es beállításhoz **8011**-es kódot kell megadni.

Zárnyitási időt is meg lehet adni 1 től 9 másodpercig a **8021** től a **8029** es kódok segítségével. Ahol a 8021 az 1 másodperc a 8029 a 9 másodperc.

7.6. Beltéri címzésének megadása

Az eddigi Futura Digital termékektől eltérően ennél a készüléknél a telepítési menüben kell beállítani a címzést. A címzést megadni a 8200-tól a 8231-ig tartó kódokkal lehetséges az alábbi táblázat szerint.

| Input | No. | User | Code | Input | No. |
|-------|---------|------|---------|-------|---------|
| 8200 | Code=0 | 8211 | Code=11 | 8222 | Code=22 |
| 8201 | Code=1 | 8212 | Code=12 | 8223 | Code=23 |
| 8202 | Code=2 | 8213 | Code=13 | 8224 | Code=24 |
| 8203 | Code=3 | 8214 | Code=14 | 8225 | Code=25 |
| 8204 | Code=4 | 8215 | Code=15 | 8226 | Code=26 |
| 8205 | Code=5 | 8216 | Code=16 | 8227 | Code=27 |
| 8206 | Code=6 | 8217 | Code=17 | 8228 | Code=28 |
| 8207 | Code=7 | 8218 | Code=18 | 8229 | Code=29 |
| 8208 | Code=8 | 8219 | Code=19 | 8230 | Code=30 |
| 8209 | Code=9 | 8220 | Code=20 | 8231 | Code=31 |
| 8210 | Code=10 | 8221 | Code=21 | | |

7.7. Hátsó DIP kapcsolók

- **1** és **2** –es DIP kapcsolóknak jelenleg nincs funkciója.
- **3** –as DIP egy véglezáró ellenállás. Melyet célszerű bekapcsolni ha a beltéri a sor végén helyezkedik el illetve szinti osztóra csatlakozik.

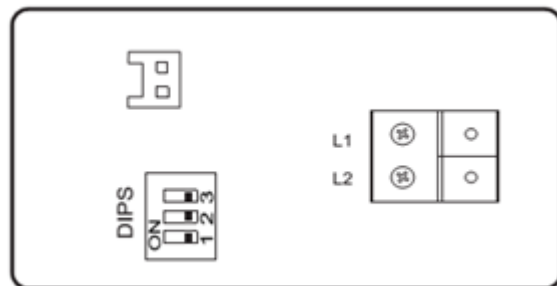

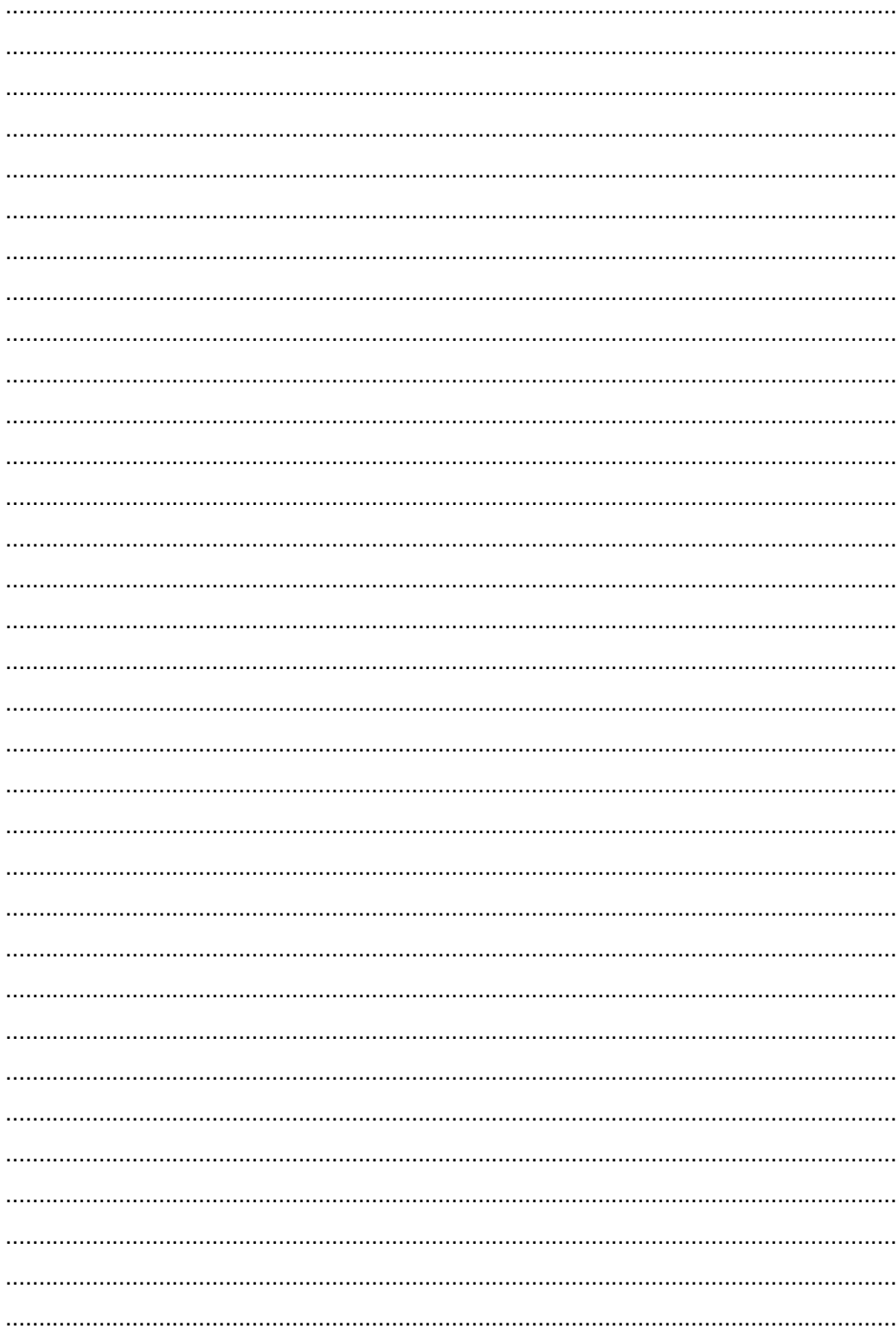

Az Ön forgalmazója:



A dokumentáció a Dial-Comp KFT. szellemi tulajdona, ezért annak változtatása jogi következményeket vonhat maga után.
A fordításból, illetve a nyomdai kivitelezésből származó hibákért felelősséget nem vállalunk.
A leírás és a termék változtatásának jogát a forgalmazó és a gyártó fenntartja.