

FUTURA digital

2-VEZETÉKES KAPUTELEFON RENDSZER

Beltéri egység

DT25/D4 Felhasználói és telepítési kézikönyv



DT25/D4

Tartalomjegyzék

1.. Monitor és funkciók	3
2.. Monitor felszerelése	3
3.. Főmenü	4
4.. Alap funkciók működése	4
5.. Belső hívások	5
Másik lakás hívása:.....	5
Belső hívás:.....	5
Portás hívása:.....	5
6.. Felhasználói beállítások	5
Csengőhangok beállítása.....	5
Dátum/Idő beállítása.....	6
Csengetési hangerő beállítása.....	6
TPC beállítás.....	6
Gyári beállítások visszaállítása.....	6
7.. Monitor időzítés	6
8.. Telepítői beállítások	7
Belépés a telepítői beállítások menübe.....	7
Beállítások több monitor esetén.....	7
Portás készülék.....	8
Dátum, idő kijelzés beállításai.....	8
Zárnyitás beállításai.....	8
Nyelv beállítása.....	8
9.. Képernyő és hangerő beállítások	9
10.. Műszaki adatok.....	9
11.. Kiegészítő csatlakozó	10
Ajtócsengő gomb.....	10
Kiegészítő csengő.....	10
Videojel kimenet.....	10
12.. Jegyzetek.....	11



Kérjük olvassa el figyelmesen ezt az útmutatót mielőtt használatba venné a terméket és őrizze meg jól.

1. Monitor és funkciók

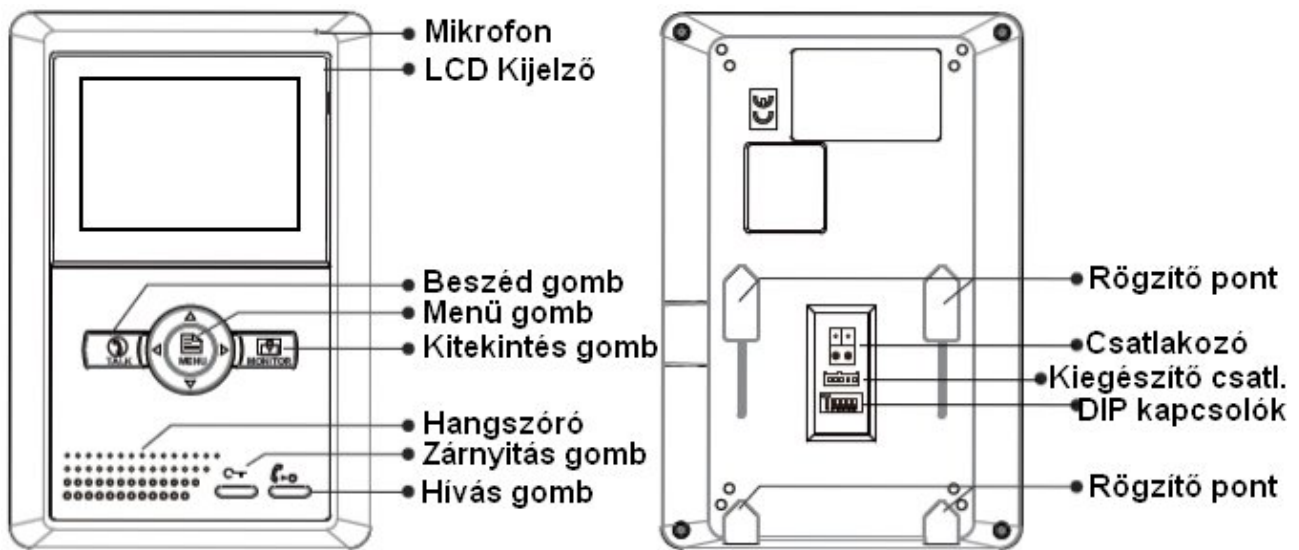

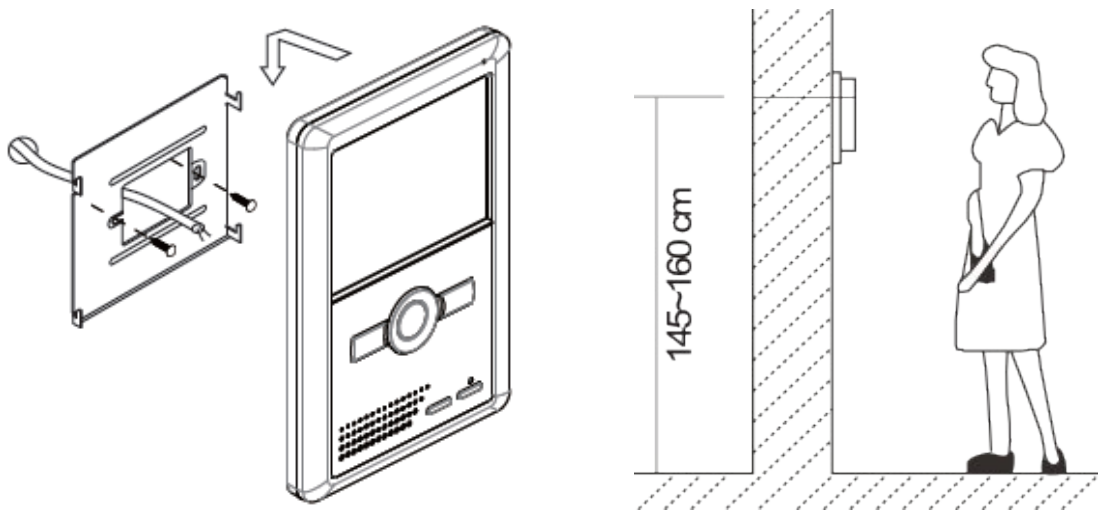

2. Monitor felszerelése



1. Csavarok segítségével rögzítsük a falra a szerelőkeretet. (A tartozékok között található a szerelőkeret, két darab 4x25-ös csavar (a szerelőkeret rögzítéséhez) és egy csatlakozó (a vezetékek bekötéséhez).
2. Csatlakoztassuk a monitort a rendszerhez és rögzítsük a szerelőkeretre.

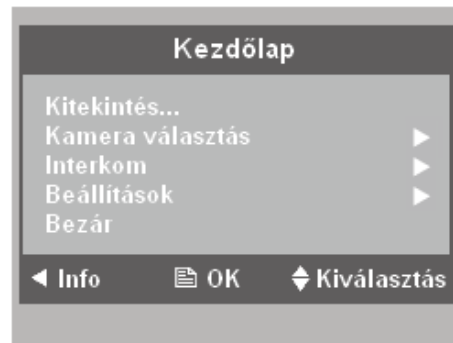
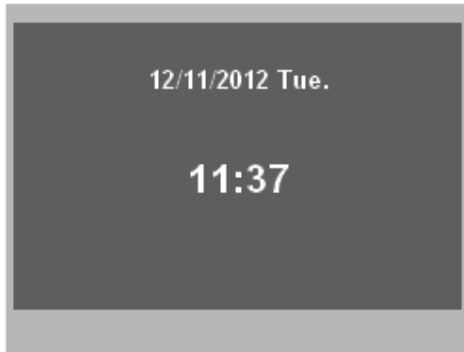

3. Főmenü

1. Készenléti állapotban nyomjuk meg a  **MENÜ** gombot, ekkor a dátum és idő jelenik meg a képernyőn. (Ha nem nyomunk meg más gombot, a dátum és idő kijelzés 1 perc múlva eltűnik.)
2. Nyomjuk meg másodszor a  **MENÜ** gombot, ekkor megjelenik a képernyőn a készülék főmenüje.







4. Alap funkciók működése

1. A kaputáblánál a hívás gomb megnyomására a monitor elkezdi csörögni és megjelenik a kamera képe a kijelzőn.

2. Nyomjuk meg a  **BESZÉD** gombot, ekkor létrejön a beszédkapcsolat, amely maximum 90 másodpercig tarthat. A beszélgetés közben a  **BESZÉD** gomb megnyomásával lehet befejezni a hívást. Ha senki nem válaszol a hívásra, akkor a kijelző 30 másodperc után automatikusan kikapcsol. Ha a rendszerben egynél több monitor van egy lakáson belül, akkor ha az egyik monitoron fogadjuk a hívást, a többi automatikusan kikapcsol.



3. Beszélgetés közben a  **ZÁRNYÍTÁS** gomb megnyomásával tudjuk kinyitni az ajtót. (Két zár használata esetén a  gomb megnyomásával jeleníthetjük meg a két zárnyitás opciót a képernyőn, a megfelelő gomb kiválasztásával nyithatjuk a kívánt zárat.)

4. Készenléti módban a  **KITEKINTÉS** gomb megnyomásával, vagy a Főmenüben (lásd 3. pont) a **Kitekintés** opciót választva kapcsolhatjuk be a képernyőt a kaputábla kamera képének megjelenítéséhez. Több kaputábla, vagy kiegészítő kamera illesztő esetén a  **MENÜ** gombbal megjeleníthető menüben érhető el a **Kamera kiválasztása** opció. Az **1. kamera** választásával az első kaputábla kamera képe jelenik meg, a **2. kamera** esetén a második kaputábláé, stb....

A  **KITEKINTÉS** gomb ismételt megnyomásával befejezhető a kitekintés.

5. Belső hívások

Készenléti módban a **BELSŐ HÍVÁS** gombbal, vagy a Főmenü (lásd 3. pont) **Interkom** menüpontjának kiválasztásával érhetjük el a Belső hívások menüt.

A ▲ / ▼ gombokkal válasszuk ki a kívánt funkciót, majd nyomjuk meg a **MENÜ** gombot.

Másik lakás hívása:

Több lakásos rendszerben a lakások közti hívást teszi lehetővé. Válasszuk ki a hívni kívánt lakást a ▲ / ▼ gombokkal és híváshoz nyomjuk meg a **MENÜ** gombot.

Megjegyzés:

1. A **MENÜ** gomb ismételt megnyomásával újra lehet indítani a hívást.
2. Ellenőrizzük a DIP kapcsolók helyes beállítását a megfelelő működéshez.

Belső hívás:

Ha több monitor van egy lakáson belül, a belső hívással tudjuk hívni azokat. Hívás esetén az összes monitor egyszerre csörög. Ha valamelyik monitoron fogadjuk a hívást, a többi lekapcsol.

Megjegyzés: A monitorok DIP kapcsolóin azonos címet kell beállítani.

Portás hívása:

A rendszerben egy monitor portás készüléknek állítható be, mely az összes többi monitorról közvetlenül hívható.

6. Felhasználói beállítások

A felhasználói beállítások a készülék **Beállítások** menüjében érhetők el. A menübe belépéshez lépünk be a Főmenübe (lásd 3. pont) és válasszuk ki a **Beállítások** menüpontot, ekkor a **Beállítások** menü első oldala jelenik meg. A második oldal a **Következő oldal** opció kiválasztásával érhető el.

Csengőhangok beállítása

Válasszuk ki a **Kaputábla hívóhang**, **Interkom hívás** vagy az **Ajtócsengő hangja** opciót a megfelelő nyomógombokkal a **Beállítások (1)** oldalon.

A 12 csengőhang közül a ▲ / ▼ gombokkal választhatunk. A változtatás mentéséhez nyomjuk meg a **MENÜ** gombot.



Kaputábla hívóhang: A kaputábláról érkező hívások csengőhangja

Interkom hívás hangja: A másik monitorokról érkező belső hívások csengőhangja

Ajtócsengő hangja: Az ajtó melletti csengő csengőhangja

Dátum/Idő beállítása

Válasszuk ki az **Óra** opciót a megfelelő nyomógombokkal a **Beállítások (1)** oldalon.

A ▲ / ▼ gombokkal állítható be az adott számérték. A ◀ / ▶ gombokkal léphetünk a számjegyek között.

Nyomjuk meg a  **MENÜ** gombot a beállított érték eltárolásához.



Csengetési hangerő beállítása

A készüléken két különböző csengetési hangerő állítható be a **Beállítások (2)** oldalon.

A **Csengetési hangerő** opcióval a 6:00-18:00 óra közti hívások csengetési hangereje, az **Éjjeli hangerő** opcióval a 18:00-6:00 óra közti hívások csengetési hangereje állítható be. A megfelelő opciót kiválasztva a kívánt hangerőt a ▲ / ▼ gombokkal állíthatjuk be. Nyomjuk meg a  **MENÜ** gombot a beállított érték eltárolásához.

TPC beállítás

A kaputelefon rendszerhez telefonos illesztő modul csatlakoztatható, ennek a beállításai végezhetőek el ebben a menüpontban. A beállítás részletei a Telefonos illesztő (VDT-TPC) leírásában található.

Gyári beállítások visszaállítása

A **Beállítások (2)** oldalon a **Gyári beállítások** opció választásával visszatérhetünk a készülék gyári alapbeállításaihoz.

7. Monitor időzítés

Monitor idő az a maximális idő, amíg a kijelző aktív marad a Kitekintés funkció (lásd 4.4 pont) használatakor.

Beállításhoz a **Kamera kiválasztása** menüben válasszuk ki a **Monitor időzítés** opciót. A kívánt értéket a ▲ / ▼ gombokkal állíthatjuk be. Nyomjuk meg a  **MENÜ** gombot a beállított érték eltárolásához.



8. Telepítői beállítások

Belépés a telepítői beállítások menübe

1. A készülék készenléti állapotában a  **MENÜ** gomb kétszeri megnyomásával lépünk be a **Főmenübe**.

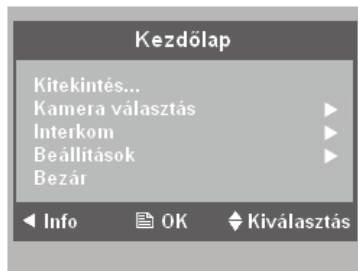



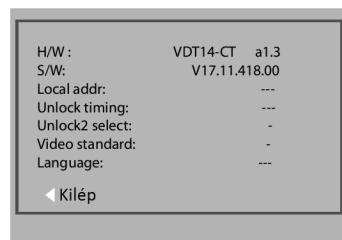



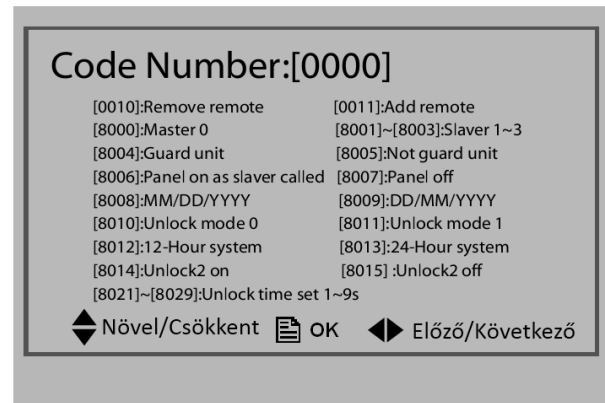

1. lépés



2. lépés



3. lépés

2. Nyomjuk meg a  gombot az **Info** oldal eléréséhez.
3. Tartsuk lenyomva a  **ZÁRNYÍTÁS** gombot 2 másodpercig a **Telepítői beállítások** menübe lépéshez.
4. A  /  gombokkal állítható be az adott számérték. A  /  gombokkal léphetünk a számjegyek között. A 4 számjegy megadása után a  **MENÜ** gomb megnyomásával érvényesíthetjük a beállítást. A  **ZÁRNYÍTÁS** gombbal visszatérhetünk az előző oldalra.

Beállítások több monitor esetén

Egy rendszerben azonos címen (azonos DIP kapcsoló beállítással) 4 db monitor telepíthető. Ebből egy monitor lehet Főmonitor, a többit Kiegészítő monitoroknak kell beállítani az alábbiak szerint:

[8000]: Főmonitor (alapbeállítás)

[8001]: 1. kiegészítő monitor, [8002]: 2. kiegészítő monitor, [8003]: 3. kiegészítő monitor

Alap beállításként becsengetéskor a Főmonitor hangjelzést ad, és megjelenik rajta a video jel, a kiegészítő monitorok pedig csak hangjelzést adnak, kép csak akkor jelenik meg, ha azon a készüléken fogadjuk a hívást.

Beállítható, hogy becsengetéskor a kiegészítő monitorokon is megjelenjen a kép automatikusan. (A beállítást minden monitoron külön kell elvégezni):

[8006]: funkció bekapcsolása, [8007]: funkció kikapcsolása.

Portás készülék

A rendszerben egy monitor portás készüléknek állítható be, mely az összes többi monitorról a Belső hívások közt a **Portás hívása** funkcióval közvetlenül hívható.

[8004]: beállítás portáskészüléknek, [8005]: visszaállítás normál monitornak

Dátum, idő kijelzés beállításai

Beállítható a  **MENÜ** gomb megnyomásakor megjelenő Dátum/idő képernyőn megjelenő dátum és pontos idő formátuma.

Dátum formátum:

[8008]: HH/NN/ÉÉÉÉ, [8009]: NN/HH/ÉÉÉÉ (N – nap, H – hónap, É – év)

Az idő kijelzés lehet 12 órás (a.m. / p.m. – délelőtt / délután), vagy 24 órás:

[8012]: 12 órás kijelzés, [8013]: 24 órás kijelzés

Zárnyitás beállításai

– Nyitás módja:

Kétféle zárnyitási mód lehetséges:

1. zár nyitása feszültséggel – normál működésű zárhoz – MÓD=0 (alapbeállítás)
2. zár nyitása feszültség elvételével – fordított működésű zárhoz – MÓD=1

[8010]: MÓD=0 (alapbeállítás), [8011]: MÓD=1

– Zárnyitási idő:

A zárnyitási idő 1 és 9 másodperc közt állítható be.

[8021]: 1 másodperc ... [8029]: 9 másodperc

– Második zár nyitása

A rendszer 2 zár működtetését teszi lehetővé a monitorokról. A második zár vezérlése engedélyezhető vagy tiltható.

[8014]: 2. zár vezérlés engedélyezése, [8015]: 2. zár vezérlés tiltása



Megjegyzés:

Becsengetéskor / kitekintéskor, ha a 2. zár nincs engedélyezve, a  **ZÁRNYITÁS** gombbal közvetlenül nyithatjuk az első zárat.

Ha a 2. zár engedélyezve van, a  **ZÁRNYITÁS** gomb megnyomásakor két zárnyitás ikon jelenik meg a képernyőn. Az első és második zár között a ▲ / ▼ gombokkal választhatunk és  **MENÜ** gomb megnyomásával nyithatjuk a kiválasztott zárat. A  ikont választva visszaléphetünk az előző oldalra.

Nyelv beállítása

A készülék a magyar mellett angol és német nyelvű menüvel is rendelkezik.

- [8101]: angol
- [8105]: német
- [8116]: magyar

9. Képernyő és hangerő beállítások

A képernyő beállítások a monitor aktív állapotában (hívás, kitekintés) a  **MENÜ** gomb megnyomásával érhetők el.

A ▲ / ▼ gombokkal választhatjuk ki a módosítandó paramétert, a ◀ / ▶ gombokkal állíthatjuk be az adott paraméter értékét.

1. Képernyő mód választása: Négyféle képernyő mód választható: *Normál*, *Egyéni*, *Halvány*, *Fényes*. Mindegyik módhoz saját fényerő és szín beállítások tartoznak. Ha a *fényerő* vagy *szín* beállításokat módosítjuk, a képernyő mód automatikusan *Egyénire* változik.
2. A *fényerő* és *szín* módosításával beállítható a megfelelő képminőség.
3. A *Beszéd hangerő* változtatásával a készülék beszéd hangereje állítható be.
4. A *Kamera kiválasztása* opcióval a rendszerre csatlakoztatott kamerák közt választhatunk (lásd 4.4 pont)
5. Az elvégzett módosítások azonnal életbe lépnek, a beállítások oldalról a  **MENÜ** gombbal lehet kilépni.



10. Műszaki adatok

- Tápfeszültség: 24Vdc
- Áramfelvétel: 15 mA nyugalmi állapotban, 400 mA működés közben
- Kijelző: 5 Inch színes TFT-LCD
- Felbontás: 640*480 pixel
- Méretek: 199x135x23 mm

11. Kiegészítő csatlakozó

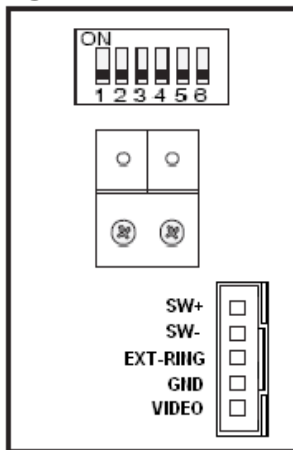

- VIDEO (sárga): Videojel kimenet
- GND (fekete): Földpont
- EXT-RING (piros): Kiegészítő csengő (12Vdc 300mA)
- SW- (zöld): Ajtócsengő gomb
- SW+ (fehér): Ajtócsengő gomb

Ajtócsengő gomb

A monitorhoz lehet ajtócsengő gombot csatlakoztatni, így a lakás ajtajából ismét be lehet csengetni. Ajtócsengő gombról érkező hívás esetén a monitor elkezd csengetni, de kép nem jelenik meg a kijelzőn és a kiegészítő csengő is jelez (ha telepítve van).

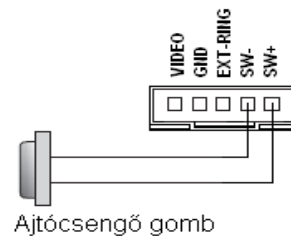

Kiegészítő csengő

A monitorhoz lehet kiegészítő csengőt csatlakoztatni, mely csörögni fog, ha a kaputábláról vagy az ajtócsengő gombról hívás érkezik. Addig fog jelezni, amíg a monitorral fogadjuk a hívást.

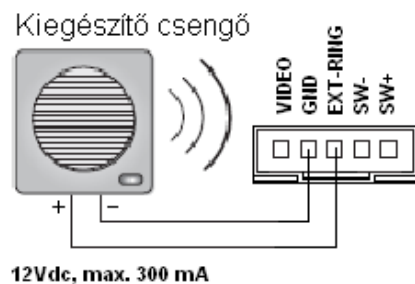

Videojel kimenet

Lehetőség van a kamera képének megjelenítésére televízión, amikor csengetés érkezik a monitorra, akkor a kép automatikusan megjelenik a televízión is.

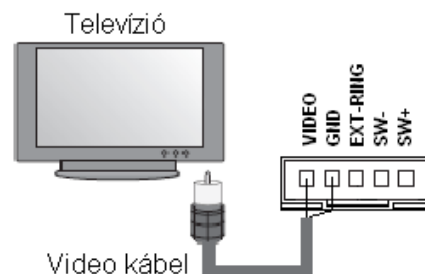

Az Ön forgalmazója:



A dokumentáció a Dial-Comp KFT. szellemi tulajdona, ezért annak változtatása jogi következményeket vonhat maga után.
A fordításból, illetve a nyomdai kivitelezésből származó hibákért felelősséget nem vállalunk.
A leírás és a termék változtatásának jogát a forgalmazó és a gyártó fenntartja.

Utolsó módosítás: 2012. december 13.