



VDT10

Tartalomjegyzék

1 . Monitor és funkciók	3
2 . Monitor felszerelése	3
3 . Alap funkciók működése	4
4 . Első hívások	4
4.1 Másik lakás hívása.....	4
4.2 Belső hívás:.....	4
4.3 Portás hívása:.....	4
5 . Felhasználói beállítások	5
5.1 Csengőhangok beállítása.....	5
5.2 Dátum/Idő beállítása.....	5
5.3 Csengetési hangerő beállítása.....	5
5.4 Gyári beállítások visszaállítása.....	5
6 . Monitor időzítés	6
7 . Telepítői beállítások	6
7.1 Belépés a telepítői beállítások menübe.....	6
7.2 Beállítások több monitor esetén.....	7
7.3 Portás készülék.....	7
7.4 Dátum, idő kijelzés beállításai.....	7
7.5 Zárnyitás beállításai.....	7
7.6 Nyelv beállítása.....	8
8 . Képernyő és hangerő beállítások	8
9 . Kiegészítő csatlakozó	9
9.1 Ajtócsengő gomb.....	9
9.2 Kiegészítő csengő.....	9
9.3 Videojel kimenet.....	9
10 . Műszaki adatok.....	9
11 . Jegyzetek.....	10



Kérjük olvassa el figyelmesen ezt az útmutatót mielőtt használatba venné a terméket és őrizze meg jól.

1 Monitor és funkciók

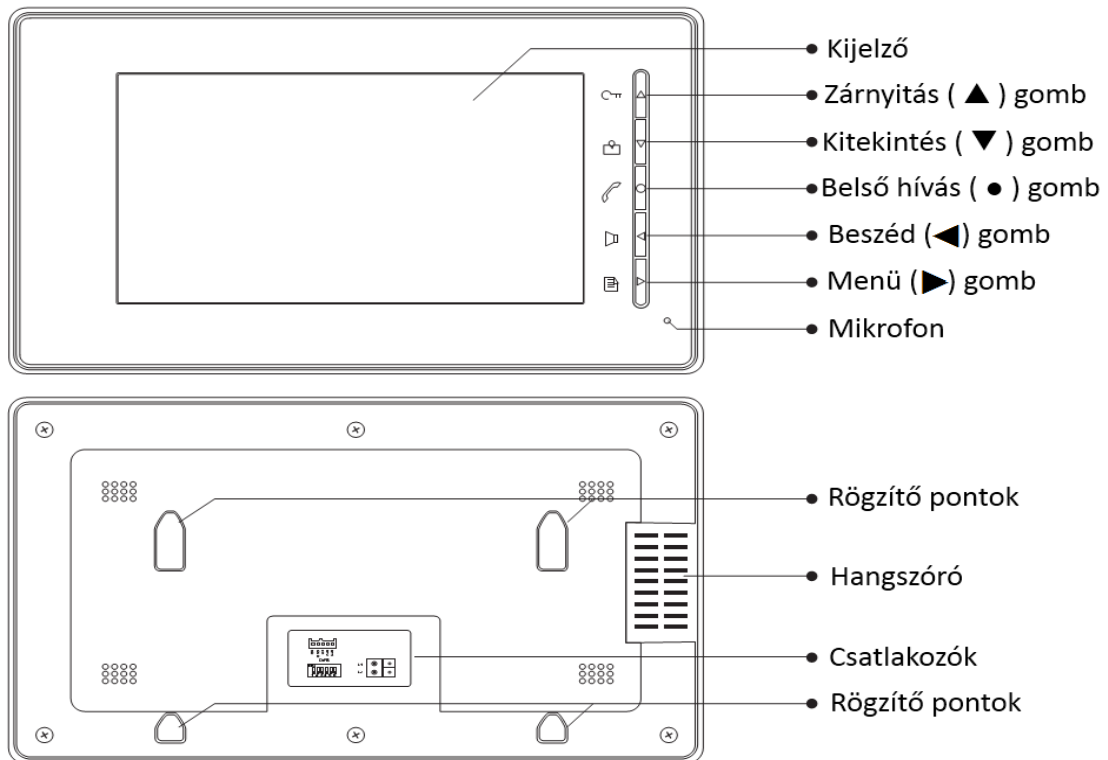



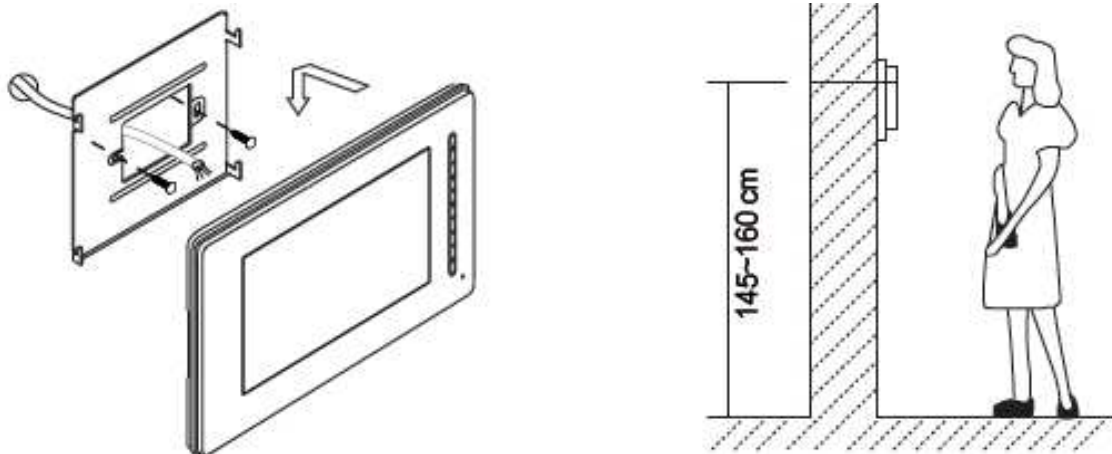

2 Monitor felszerelése





1. Csavarok segítségével rögzítsük a falra szerelőkeretet. (A tartozékok között található a szerelőkeret, két darab 4x25-ös csavar (a szerelőkeret rögzítéséhez) és egy csatlakozó (a vezetékek bekötéséhez).
2. Csatlakoztassuk a monitort a rendszerhez és rögzítsük a szerelőkerethez.



3 Alap funkciók működése



1. A kaputáblánál a hívás gomb megnyomására a monitor elkezd csörögni és megjelenik a kamera képe a kijelzőn.

2. Nyomjuk meg a  BESZÉD () gombot, ekkor létrejön a beszédkapcsolat, amely maximum 90 másodpercig tarthat. A beszélgetés közben a  BESZÉD () gomb megnyomásával lehet befejezni a beszélgetést. Ha senki nem válaszol a hívásra, akkor a kijelző 30 másodperc után automatikusan kikapcsol. Ha a rendszerben egynél több monitor van egy lakáson belül, akkor ha az egyik monitoron fogadjuk a hívást, akkor a többi automatikusan kikapcsol.







3. Beszélgetés közben a  ZÁRNYITÁS () gomb megnyomásával tudjuk kinyitni az ajtót. (Két zár használata esetén a  gomb megnyomásával jeleníthetjük meg a két zárnýtás gombot, a megfelelő gomb megnyomásával nyithatjuk a kívánt zárat.)

4. Készenléti módban a  KITEKINTÉS () gomb megnyomásával kapcsolhatjuk be a képernyőt a kaputábla kamera képének megjelenítéséhez. Több kaputábla, vagy kiegészítő kamera illesztő





esetén a  BELSŐ HÍVÁS () gombbal érhető el a kamera választó menü. Az **1. kamera** választásával az első kaputábla kamera képe jelenik meg, a **2. kamera** esetén a második kaputábláé, stb... A KITEKINTÉS gomb ismételt megnyomásával befejezhető a kitekintés.

4 Első hívások



Készenléti módban a  BELSŐ HÍVÁS () gombbal érhetjük el a Belső hívások menüt.

A  /  gombokkal válasszuk ki a kívánt funkciót, majd nyomjuk meg a  MENÜ () gombot.

4.1 Másik lakás hívása

Több lakásos rendszerben a lakások közti hívást teszi lehetővé. Válasszuk ki a hívni kívánt lakást a  /  gombokkal és híváshoz nyomjuk meg a  MENÜ () gombot.

Megjegyzés:

1. A  MENÜ () gomb ismételt megnyomásával újra lehet indítani a hívást.
2. Ellenőrizzük a DIP kapcsolók helyes beállítását a megfelelő működéshez.

4.2 Belső hívás:

Ha több monitor van egy lakáson belül, a belső hívással tudjuk hívni azokat. Hívás esetén az összes monitor egyszerre csörög. Ha valamelyik monitoron fogadjuk a hívást, a többi lekapcsol.



Megjegyzés: A monitorok DIP kapcsolóin azonos címet kell beállítani.

4.3 Portás hívása:

A rendszerben egy monitor portás készüléknek állítható be, mely az összes többi monitorról közvetlenül hívható.



5 Felhasználói beállítások

A felhasználói beállítások a készülék **Beállítások** menüjében érhetők el. A menübe belépéshez nyomjuk meg készenléti állapotban a  **MENÜ (▶)** gombot, ekkor az aktuális dátum és idő jelenik meg. A  **MENÜ (▶)** gomb ismételt megnyomásával jelenik meg a **Beállítások** menü első oldala. A második oldal a **Következő oldal** opció kiválasztásával érhető el.



5.1 Csengőhangok beállítása

Válasszuk ki a **Kaputábla hívóhang**, **Belső hívás** vagy az **Ajtócsengő hangja** opciót a megfelelő nyomógombokkal a **Beállítások (1)** oldalon.

A 12 csengőhang közül a ▲ / ▼ gombokkal választhatunk. A változtatás mentéséhez nyomjuk meg a  **MENÜ (▶)** gombot.



Kaputábla hívóhang: A kaputábláról érkező hívások csengőhangja

Belső hívás hangja: A másik monitorokról érkező belső hívások csengőhangja

Ajtócsengő hangja: Az ajtó melletti csengő csengőhangja

5.2 Dátum/Idő beállítása

Válasszuk ki az **Óra** opciót a megfelelő nyomógombokkal a **Beállítások (1)** oldalon.

A ▲ / ▼ gombokkal állítható be az adott számérték. A ◀ / ▶ gombokkal léphetünk a számjegyek között. Nyomjuk meg a  **BELŐ HÍVÁS (●)** gombot a beállított érték eltárolásához.

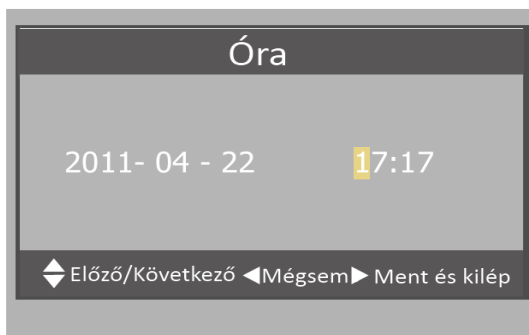

5.3 Csengetési hangerő beállítása

A készüléken két különböző csengetési hangerő állítható be a **Beállítások (2)** oldalon.

A **Csengetési hangerő** opcióval a 6:00-18:00 óra közti hívások csengetési hangereje, az **Éjszakai hangerő** opcióval a 18:00-6:00 óra közti hívások csengetési hangereje állítható be. A megfelelő opciót kiválasztva a kívánt hangerőt a ▲ / ▼ gombokkal állíthatjuk be. Nyomjuk meg a  **MENÜ (▶)** gombot a beállított érték eltárolásához.

5.4 Gyári beállítások visszaállítása

A **Beállítások (2)** oldalon a **Gyári beállítások** opció választásával visszatérhetünk a készülék gyári alapbeállításaihoz.

6 Monitor időzítés

Monitor idő az a maximális idő, amíg a kijelző aktív marad készenléti állapotban a KITEKINTÉS (▼) gomb megnyomása után. Beállításhoz a készülék készenléti állapotában nyomjuk meg a KITEKINTÉS (▼) gombot. Válasszuk ki a **Kamera választása** menüt a BELSŐ HÍVÁS (●) gomb megnyomásával. Itt válasszuk ki a **Monitor időzítés** opciót. A kívánt értéket a ▲ / ▼ gombokkal állíthatjuk be. Nyomjuk meg a MENÜ (▶) gombot a beállított érték eltárolásához.



7 Telepítői beállítások

7.1 Belépés a telepítői beállítások menübe

1. A készülék készenléti állapotában a MENÜ (▶) gomb kétszeri megnyomásával



1. lépés

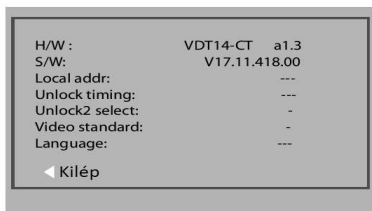

2. lépés

lépjünk be a **Beállítások (1)** menübe.

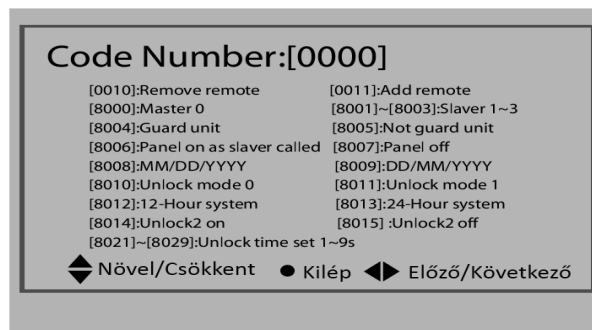

3. lépés

2. Nyomjuk meg a BELSŐ HÍVÁS (●) gombot az **Információ** oldal eléréséhez.
3. Tartsuk lenyomva a ZÁRNYITÁS (▲) gombot 2 másodpercig a **Telepítői beállítások** menübe lépéshez.
4. A ▲ / ▼ gombokkal állítható be az adott számérték. A ◀ / ▶ gombokkal léphetünk a számjegyek között. A 4 számjegy megadása után a MENÜ (▶) gomb megnyomásával érvényesíthetjük a beállítást. A BELSŐ HÍVÁS (●) gombbal visszatérhetünk az előző oldalra.

7.2 Beállítások több monitor esetén

Egy rendszerben azonos címen (azonos DIP kapcsoló beállítással) 4 db monitor telepíthető. Ebből egy monitor lehet Főmonitor, a többit Kiegészítő monitoroknak kell beállítani az alábbiak szerint:

[8000]: Főmonitor (alapbeállítás)

[8001]: 1. kiegészítő monitor, [8002]: 2. kiegészítő monitor, [8003]: 3. kiegészítő monitor

Alap beállításként becsengetéskor a Főmonitor hangjelzést ad, és megjelenik rajta a video jel, a kiegészítő monitorok pedig csak hangjelzést adnak, kép csak akkor jelenik meg, ha azon a készüléken fogadjuk a hívást.

Beállítható, hogy becsengetéskor a kiegészítő monitorokon is megjelenjen a kép automatikusan. (A beállítást minden monitoron külön kell elvégezni):

[8006]: funkció bekapcsolása, [8007]: funkció kikapcsolása.

7.3 Portás készülék

A rendszerben egy monitor portás készüléknek állítható be, mely az összes többi monitorról **Belső hívással** közvetlenül hívható.

[8004]: beállítás portáskészüléknek, [8005]: visszaállítás normál monitornak

7.4 Dátum, idő kijelzés beállításai

Beállítható a  MENÜ (▶) gomb megnyomásakor megjelenő Dátum/idő képernyőn megjelenő dátum és pontos idő formátuma.

Dátum formátum:

[8008]: HH/NN/ÉÉÉÉ, [8009]: NN/HH/ÉÉÉÉ (N – nap, H – hónap, É - év)

Az idő kijelzés lehet 12 órás (a.m. / p.m. – délelőtt / délután), vagy 24 órás:

[8012]: 12 órás kijelzés, [8013]: 24 órás kijelzés

7.5 Zárnyitás beállításai

– Nyitás módja:

Kétféle zárnyitási mód lehetséges:

1. zár nyitása feszültséggel – normál működésű zárhoz – MÓD=0 (alapbeállítás)
2. zár nyitása feszültség elvételével – fordított működésű zárhoz – MÓD=1

[8010]: MÓD=0 (alapbeállítás), [8011]: MÓD=1

– Zárnyitási idő:

A zárnyitási idő 1 és 9 másodperc közt állítható be.

[8021]: 1 másodperc ... [8029]: 9 másodperc

– Második zár nyitása



A rendszer 2 zár működtetését teszi lehetővé a monitorokról. A második zár vezérlése engedélyezhető vagy tiltható.

[8014]: 2. zár vezérlés engedélyezése, [8015]: 2. zár vezérlés tiltása



Megjegyzés:

Becsengetéskor / kitekintéskor, ha a 2. zár nincs engedélyezve, a  ZÁRNYITÁS (▲) gombbal közvetlenül nyithatjuk az első zárat.

Ha a 2. zár engedélyezve van, a  ZÁRNYITÁS (▲) gomb megnyomásakor két zárnyitás ikon jelenik meg. Az első zárat a  ZÁRNYITÁS (▲), a második zárat a  KITEKINTÉS (▼) gombbal nyithatjuk.

A  BELSŐ HÍVÁS (●) gombbal visszaléphetünk az előző oldalra.

7.6 Nyelv beállítása

A készülék a magyar mellett angol, spanyol és német nyelvű menüvel is rendelkezik.

- [8101]: angol
- [8103]: spanyol
- [8105]: német
- [8116]: magyar

8 Képernyő és hangerő beállítások

A képernyő beállítások a monitor aktív állapotában (hívás, kitekintés) a  MENÜ (▶) gomb megnyomásával érhető el.

A ▲ / ▼ gombokkal választhatjuk ki a módosítandó paramétert, a ◀ / ▶ gombokkal állíthatjuk be az adott paraméter értékét.

1. Képernyő mód választása: Négyféle képernyő mód választható: *Normál, Egyéni, Halvány, Fényes*. Mindegyik módhoz saját fényerő és szín beállítások tartoznak. Ha a *fényerő* vagy *szín* beállításokat módosítjuk, a képernyő mód automatikusan *Egyénire* változik.

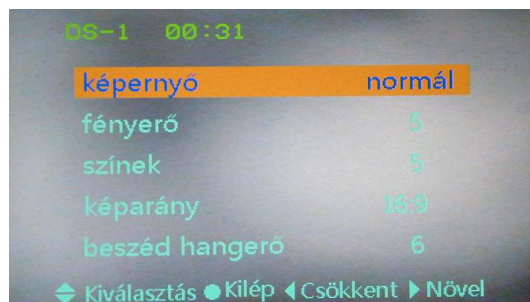

2. A *fényerő* és *szín* módosításával beállítható a megfelelő képminőség.
3. A *Képarány* a 16:9 és 4:3 között választható.
4. A *Beszéd hangerő* változtatásával a készülék beszéd hangereje állítható be.
5. Az elvégzett módosítások azonnal életbe lépnek, a beállítások oldalról a  BELSŐ HÍVÁS (●) gombbal lehet kilépni.

9 Kiegészítő csatlakozó

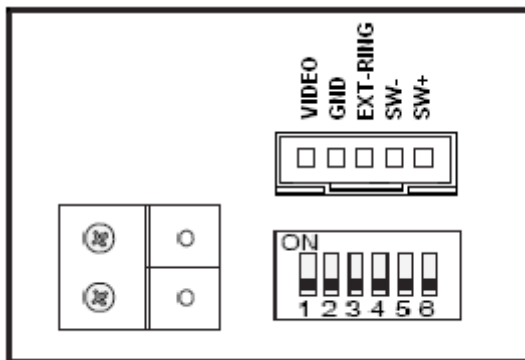

- VIDEO (sárga): Videojel kimenet
- GND (fekete): Földpont
- EXT-RING (piros): Kiegészítő csengő (12Vdc 300mA)
- SW- (zöld): Ajtócsengő gomb
- SW+ (fehér): Ajtócsengő gomg

9.1 Ajtócsengő gomb

A monitorhoz lehet ajtócsengő gombot csatlakoztatni, így a lakás ajtajából ismét be lehet csengetni. Ajtócsengő gombról érkező hívás esetén a monitor elkezd csengetni, de kép nem jelenik meg a kijelzőn és a kiegészítő csengő is jelez (ha telepítve van).

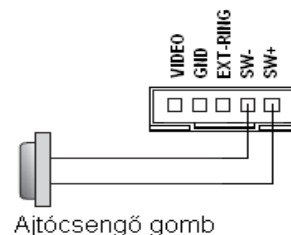

9.2 Kiegészítő csengő

A monitorhoz lehet kiegészítő csengőt csatlakoztatni, mely csörögni fog, ha a kaputábláról vagy az ajtócsengő gombról hívás érkezik. Addig fog jelezni, amíg a monitorral fogadjuk a hívást.

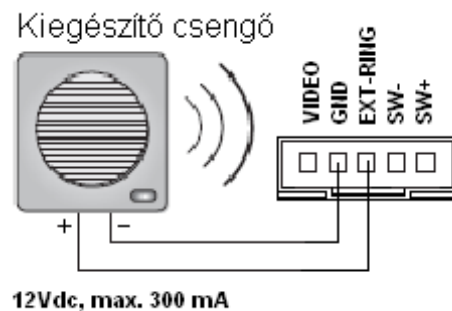

9.3 Videojel kimenet

Lehetőség van a kamera képének megjelenítésére televízión, amikor csengetés érkezik a monitorra, akkor a kép automatikusan megjelenik a televízión is.

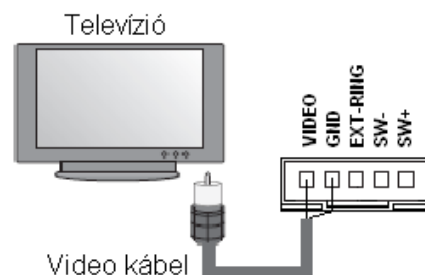

10 Műszaki adatok

- | | |
|------------------|---|
| • Tápfeszültség: | 24Vdc |
| • Áramfelvétel: | 0,5W nyugalmi állapotban, 5W működés közben |
| • Kijelző: | 7 Inch színes TFT-LCD |
| • Felbontás: | 800*3(RGB)*480 pixel |
| • Méretek: | 143x242x23 mm |

Az Ön forgalmazója:



A dokumentáció a Dial-Comp KFT. szellemi tulajdona, ezért annak változtatása jogi következményeket vonhat maga után.
A fordításból, illetve a nyomdai kivitelezésből származó hibákért felelősséget nem vállalunk.
A leírás és a termék változtatásának jogát a forgalmazó és a gyártó fenntartja.

Utolsó módosítás: 2012. október 17.