

Termékinformáció

VDBC4-S
4 kimenetű szinti elosztó

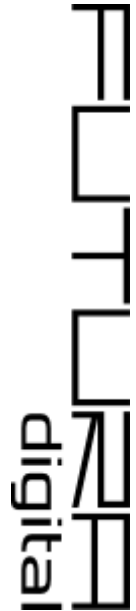
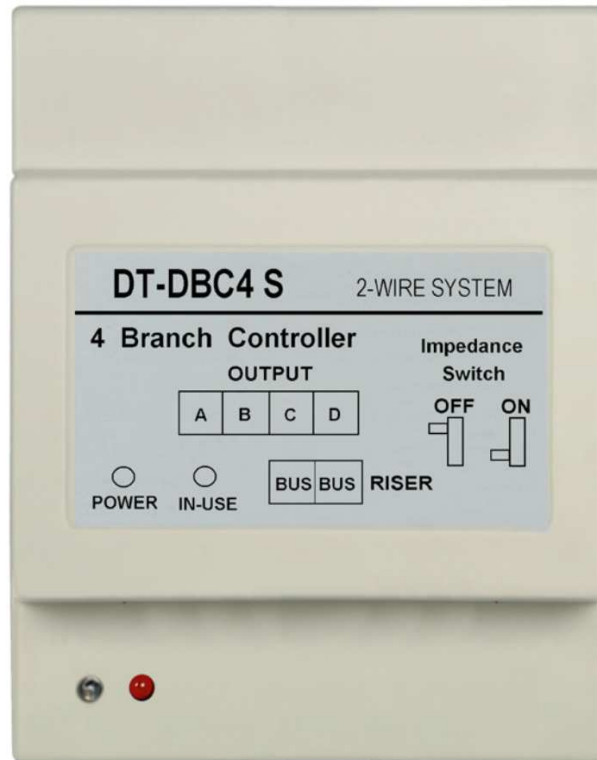

LEÍRÁS

2 vezetékes
4 kimenetű szinti elosztó

MÉRETEK

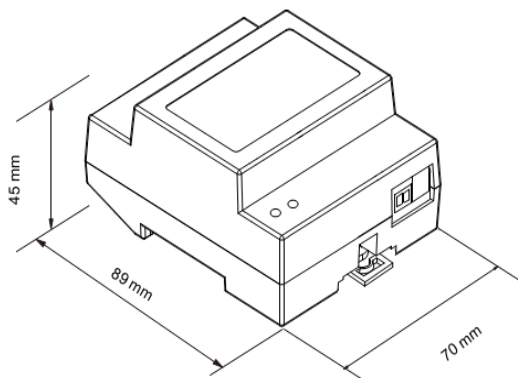

JELLEMZŐK

- 4 kimenetű szinti elosztó
- Kapuváltó esetén (max 4db) kaputábla

1. Rögzítési lehetőségek

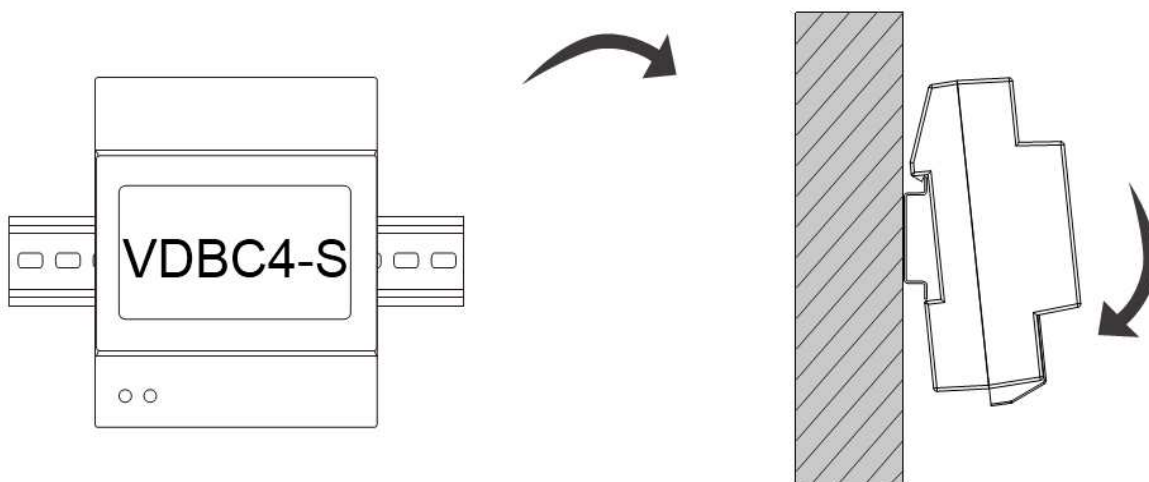



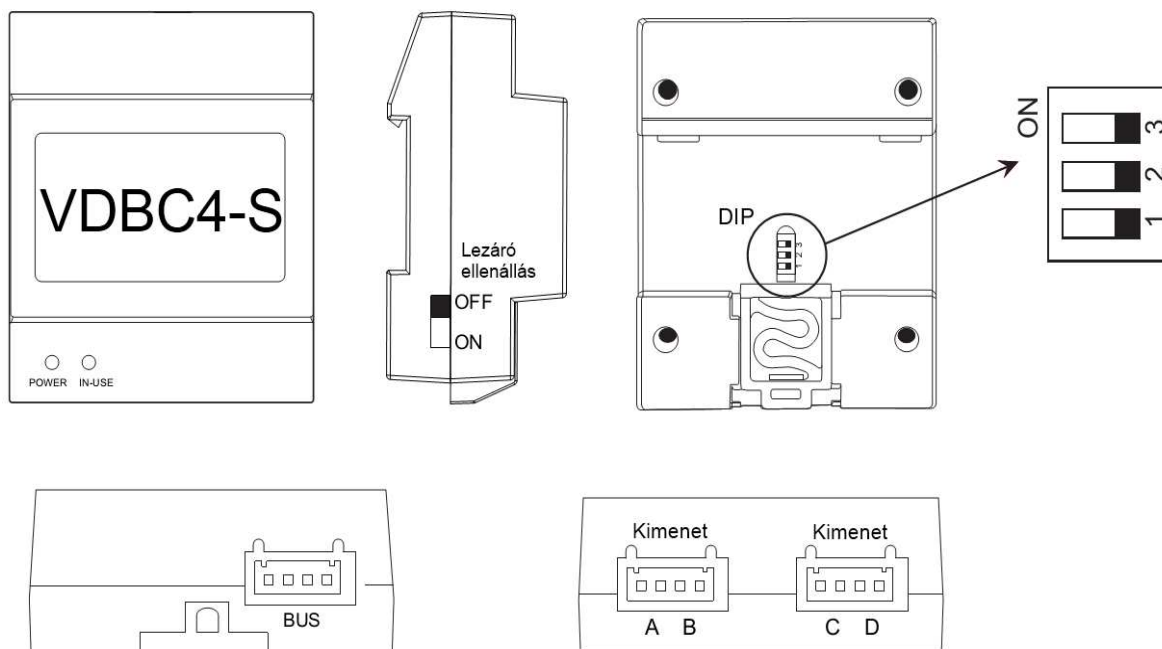



2. Készülék részei és funkciói

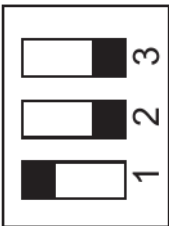
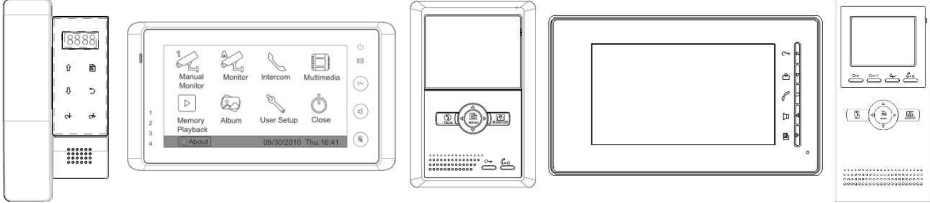
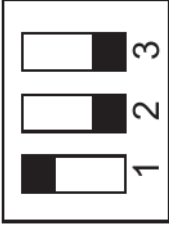

A VDBC4-S használható szinti elosztóként és kapuváltóként is, függően a hátlapján elhelyezkedő DIP kapcsolók beállításától.

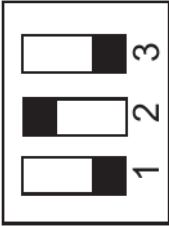
Szinti elosztóként használva minden DIP kapcsoló OFF állásban kell álljon.

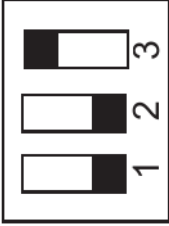
Kapuváltóként használva a DIP kapcsolókkal lehet beállítani az elosztóra csatlakoztatott kültéri egységek típusát az alábbi táblázat szerint.

DIP kapcsoló állása	Csatlakoztatható eszközök
<p>ON</p> 	 <p>VDJ-4 VDT-27 VDT-25 VDT-10 VDT-16</p>
<p>ON</p> 	 <p>VDT-591 VDT-592 VDT-596/KP VDT596F/KP</p>
<p>ON</p> 	 <p>VDMR11/ID/S4 VDMR11/ID/D8 VDT-596/ID</p>
<p>ON</p> 	 <p>VDMR-18</p>

3. Specifikáció

- Tápfeszültség: 24Vdc
- Vezetékezés: 2 vezetékes, polaritásfüggetlen
- Méretek: 89(Ma)x70(Szé)x45(Mé)mm