

## **PROXIMITY BELÉPTETŐ**

**1103-3 típus**

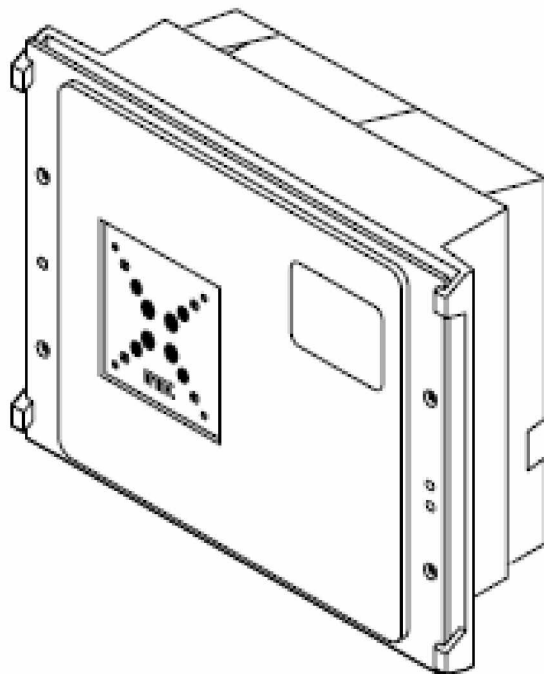

## **Jellemzők:**

Engedélyezi az elektromos zár időzített nyitását /00-99 mp-ig/

- ha a mágneskulcsot az előlap jelzett részére helyezzük
- ha az épület folyósóján elhelyezett zárnyitó gombot működtetjük

Ha a kijelző engedélyezve van, akkor minden nyitáskor a következők jelennek meg:

'nnn' a felhasználói kulcs száma



belső nyitó gomb



nem regisztrált kulcs

## **Műszaki adatok:**

1 modulos kombi kivitel

Tápegység 12 V AC +-20%  
vagy 10-15 V DC

Áramfelvétel 310mA 12 VAC +-20 %  
vagy 10 V DC – 15 V DC

Működtetési hőmérséklet: -10 - +50 C°

Zárnyitó érintkezők:

érintkezők típusai: 0, NC, NO,  
legnagyobb kapcsolható feszültség: 30V  
legnagyobb kapcsolható áram: 3,5 A  
legnagyobb teljesítmény: 40 VA/25W  
időzítés: 0-99 mp-ig

Tárolható felhasználói kulcsok száma: 650 db

Bővíthető: 2700-ig

## **Üzembe helyezés**

A megfelelő bekötési rajz alapján kössük be a tápegységet, zárnyitó gombot, az elektromos zárat, és a kódzár modult.

A táblázatban megadott vezeték keresztmetszeteket használjuk.

A modulhoz menő vezetékek csövezése 10 cm-re legyen más csövektől betáplálás után ellenőrizzük a modulnál a tápfeszültséget.

- 12 VAC +-20%
- 10VDC – 15 VDC
-

## Beállítások

A két színű led villogásának tiltásához tegye az "L" jumpert NO helyzetbe. Nyitás alatt a kulcs sorszám kiírásának tiltásához a „D” jumpert tegye NO helyzetbe

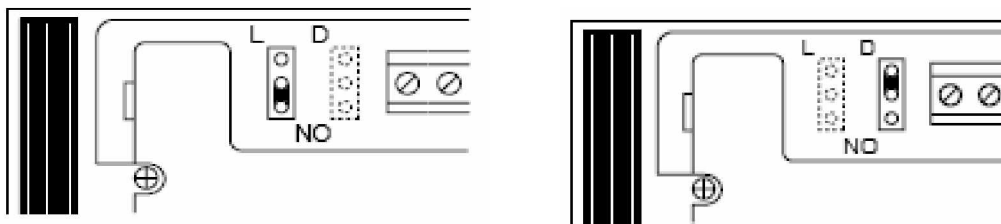

### Tegyük a következőket

1 Kapcsoljuk be a berendezést, a kijelzőn sorrendben a következők fognak megjelenni:

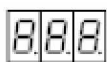

kijelző teszt (sípoló hang)

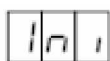

néhány másodperc múlva

A kis pont villog, ez azt jelenti hogy a készülék rendben működik.

2 Nyomjuk meg röviden a modul hátoldalán lévő piros gombot.  
A kijelzőn a következőket látjuk sorrendben:



3. Nyomjuk meg röviden ismét a piros gombot.  
A kijelzőn a következőt láthatjuk:



Ezzel beléptünk a mester kulcs tárolása folyamatba.

4. Zárjuk vissza a modult, az összes többi művelet az előlapról elvégezhető.  
A mester kulcsból maximum 3 db-ot készíthetünk.  
A mester kulcsokat gondosan elzárva tartjuk.  
Későbbiekben a mester kulcs segítségével tudunk bármilyen programozási műveletet elvégezni. (kulcsok törlése stb.)

## Mester kulcs készítése

Tegyünk egy nyers kulcsot az előlapra.

Folyamatos sípoló hangot hallunk, a mester kulcs tárolódott.

Tegyük rá ismét a mester kulcsot, a felső helyzetben levő szegmens villogni fog és három rövid hangot hallunk.

Visszatérés a normál működésbe – tegyük ismét rá a mester kulcsot kb 7 mp-ig az előlapra, ezután a



felirat látható.

középső kis pont villog alap működési állapot( ha a kijelző engedélyezve van, jumper D állapot)

## Programozás

Helyezzük a mester kulcsot az előlapra.

A kijelzőn sorrendben a következők jelennek meg.



Software verzió



Felhasználói kulcs tárolása, ellenőrzése



Felhasználói kulcs törlése, cseréje



Záridőzítés beállítása

A megfelelő menüpontnál vegyük el a mester kulcsot .

Ha hibát vétünk, tegyük rá a mester kulcsot rövid időre az előlapra – így visszatérünk a normál működési állapotba.

Ha a menüpontoknál semmiféle műveletet nem végzünk a rendszer visszatér normál működési állapotba. Visszatérve a normál működési állapotba megjelenhet



felirat néhány másodpercre.

Azt jelenti, hogy a berendezés tárolási folyamatban van.

Várjunk néhány másodpercet a berendezés visszatér a normál működési állapotba.

## Felhasználói kulcs tárolása



lépjünk be az adott menüpontba

Helyezzünk egy kulcsot az előlapra – egy folyamatos sípoló hangot hallunk és a kijelző kiírja a kulcs számát.

Tanácsos a kulcsra egy öntapadós címkét helyezni és felírni a kulcs számát.

Ezt a műveletet végezzük el az összes kulccsal, amit tárolni akarunk és a végén tegyük rá a mester kulcsot így visszatérünk a normál működési állapotba.

### **Felhasználói kulcs törlése**

Ahhoz hogy törölni tudjuk az elveszett kulcsot ismerni kell a számát.

Lépjünk be a megfelelő menüpontba



Tegyük rá az előlapra a mester kulcsot és tartsuk rajta kb 2 mp-ig

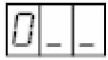

Az első számjegy egyesével csökken, a kívánt számnál vegyük el a mester kulcsot. Ismételjük meg a műveletet a másik két digitnél is amíg a kívánt számot el nem érjük. Ha a törlendő kulcs száma helyes a következő szimbólum jelenik meg villogva.



Ha az elveszett kulcsot pótolni akarjuk ugyanarra a számra tegyük az új kulcsot az előlapra 7 mp-ig.



Visszatérni a normál működésbe – tegyük az előlapra a mester kulcsot.

### **Zárnyitási idő beállítása**

Lépjünk be a megfelelő menüpontba.

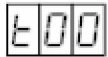

Zárnyitási idő beállítható 00-99 mp-ig (gyárilag 00).

Helyezzük a mester kulcsot az előlapra és tartsuk rajta kb. 2 mp-ig



Az első digit egyesével csökkeni fog, a beállított számnál vegyük el a mester kulcsot. Ismételjük meg a második digitnél is.

A beállított érték lesz az új zárnyitási idő.

Kb. 3 mp. Múlva a kijelző visszatér a normál működési állapotba.

### **Egy létező kulcs törlése**

Lépjünk be a megfelelő menüpontba



Tegyük rá az előlapra a törlendő kulcsot, három sípoló hangot hallunk és a kijelző kb 7 mp-ig kiírja a kulcs számát.

Tegyük rá a mester kulcsot a törléshez.

### **Elveszett mester kulcs helyett új létesítése**

Mester kulcs nélkül beléphetünk a programozásba ha van nálunk egy olyan nyers kulcs ami még soha nem volt beprogramozva mint felhasználói kulcs.

Nyissuk ki a kombi dobozt. Nyomjuk meg a piros gombot röviden amíg a kijelzőn

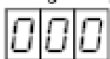

megjelenik.

Ismét nyomjuk meg a piros gombot röviden.

Tegyük rá a nyers kulcsot az előlapra, ez tárolódni fog mint mester kulcs (vagy cserélődik, ha 3 mester kulcs már tárolva volt)

Tegyük rá az előlapra az új mester kulcsot kb. 7 mp-ig, ezután a készülék visszatér a normál működési állapotba.

### **A memória teljes törlése**

A memória teljes törlése lehetséges, pl. ha a berendezést egy új telepítéshez akarjuk felhasználni.

- kapcsoljuk ki a berendezést
- nyomjuk meg a piros gombot és tartjuk nyomva
- kapcsoljuk be a berendezést
- folyamatosan tartjuk nyomva a gombot amíg az  felirat nem látható
- ezután a készülék visszafelé számol, törölve a kulcsokat
- engedjük el a gombot
- várjunk amíg a berendezés visszatér a normál működési állapotba

### **Sérült készülék cseréje**

Ha egy modult valamilyen oknál fogva cserélni kell, megoldható hogy ne kelljen a felhasználói kulcsokat újra programozni.

*Tegyük a következőket:*

- kapcsoljuk ki a hibás modult
- vegyük le a hátsó borítót és óvatosan húzzuk ki a memóriát az alaplapról
- helyezzük a memóriát az új modulba a mellékelt rajznak megfelelően

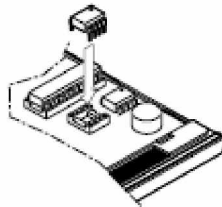
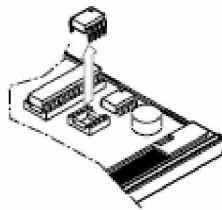

### **650 db feletti kulcs tárolása**

Bővítés esetén használjuk a következő memóriaelemeket:

1102-51 (1350 kulcs)

1102-52 (2700 kulcs)

Cseréljük ki az alap memóriát az újra.

- kapcsoljuk ki a modult
- vegyük le a hátsó borítást
- óvatosan emeljük ki az alap memóriát
- helyezzük vissza az új memóriát
- ismét kapcsoljuk vissza a modult

Bekapcsolás után a modul automatikusan érzékeli, hogy nagyobb kapacitású memória van benne.

## **FIGYELEM!**

A tizedes pont helyzete határozza meg a több mint 999 kulcs számát!

560

kulcs száma 560

502

kulcs száma 1502

070

kulcs száma 2070

## **Hiba kódok:**

E r 1

az előlapra helyezett kulcs nem URMET DOMUS termék

E r 2

a kulcs memória betelt

E r 3

a törlendő kulcs nincs a memóriában

E r 4

a kulcs a memóriában hibás vagy hiányzik

E r 5

a kulcs adata a memóriában állandóan hibás

E r 6

memória beírási hiba

## Bekötési rajzok

### 1. 12V betáplálás esetén

- A modul
- B elektromos zár
- C transzformátor

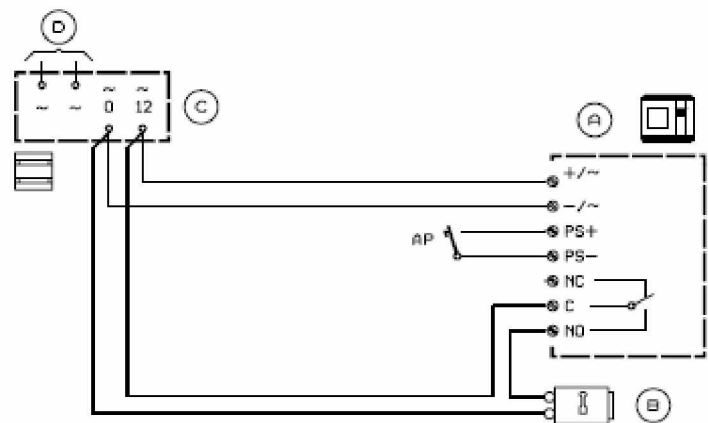

- D 220 V-os betáplálás

### 2. Egyenáramú betáplálás biztonsági zárok esetében

- A modul
- B elektromos zár
- C transzformátor
- D 220 V-os betáplálás

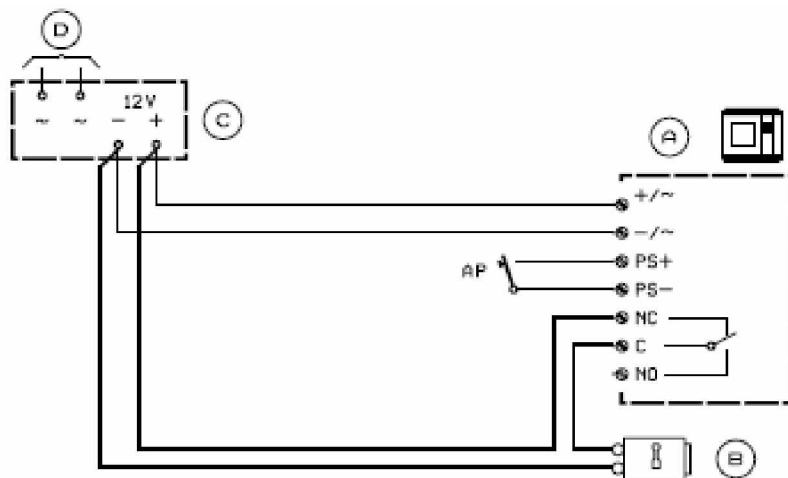



### Egyenáramú betáplálás, szünetmentes tápforrással

- A modul
- B elektromos zár
- C transzformátor
- D 220 V-os betáplálás
- E akkumulátor töltő
- F akkumulátor

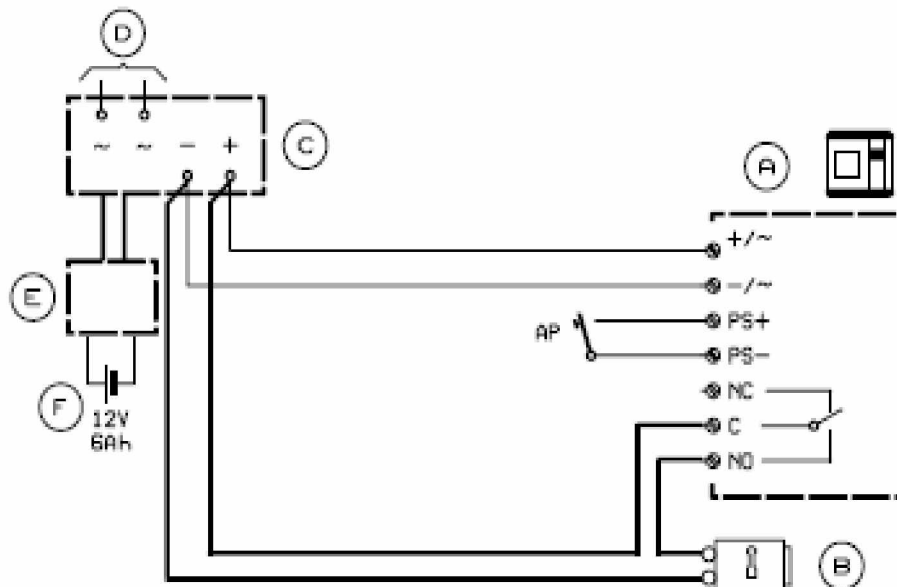

### 3. Elektromos zár nyitása zárnyitó gombbal vagy postás kulcsos kapcsolóval

- A modul
- B időzítő
- C postás kulcsos kapcsoló vagy zárnyitó gomb

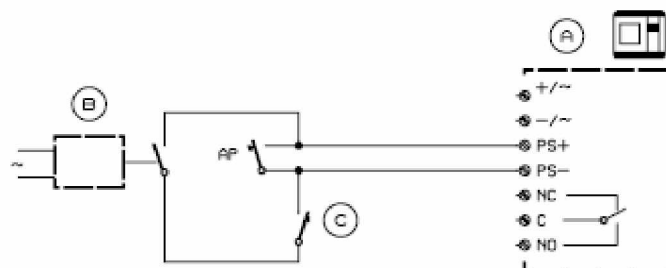

**Vezeték átmérők táblázata**

Távolság	m	25	50
Tápegység	mm <sup>2</sup>	0,75	1,5
Zár	mm <sup>2</sup>	0,75	1,5
Nyomógomb	mm <sup>2</sup>	0,5	-